



FQ55FXE1

FQ55FX1

FQ55FX2PE

en	Instruction Manual
it	Manuale di istruzioni
pt	Manual de Instruções
fr	Notice d'Utilisation
sv	Bruksanvisning
es	Manual de instrucciones
da	Brugsvejledning
fin	Käyttöohje
no	Bruksanvisning
fl	Gebruiksaanwijzing
ru	Инструкция по эксплуатации
ar	دليل المستخدم



Уважаемый покупатель,

Мы хотим, чтобы Вы извлекли максимальную пользу из нашей продукции, изготовленной с помощью современного оборудования в условиях тщательного контроля качества.

Для этого перед использованием полностью прочитайте руководство по эксплуатации устройства и сохраните руководство в качестве источника для справок. Если вы передадите устройство другому лицу, передайте вместе с ним и данное руководство.

Соблюдайте руководство по эксплуатации для быстрого и безопасного использования устройства.

- Прочтите руководство по эксплуатации перед установкой и использованием устройства.
- Всегда соблюдайте соответствующие правила техники безопасности.
- Храните Руководство по эксплуатации под рукой для использования в будущем.
- Прочтите все другие документы, поставляемые с данным устройством.

Имейте в виду, что настоящее руководство по эксплуатации может применяться к нескольким моделям устройства. В руководстве ясно указаны все различия между разными моделями.

Символы и примечания

В руководстве по эксплуатации используются следующие символы:

	Важная информация и полезные советы.
	Опасности для жизни и имущества.
	Опасность поражения электрическим током.
	Упаковка устройства изготовлена из вторсырья в соответствии с национальным законодательством об окружающей среде.

Содержание

1	Указания по технике безопасности и защите окружающей среды	3
1.1.	Общие правила техники безопасности	3
1.1.1	Предупреждение об опасности для жизни.	5
1.1.2	Для моделей с фонтанчиком для питья.	6
1.2.	Использование по назначению.	6
1.3.	Соответствие Директиве по утилизации отходов электрического и электронного оборудования (WEEE) и утилизация холодильника	7
1.4.	Соответствие Директиве ЕС по ограничению использования вредных веществ (RoHS).	7
1.5.	Информация об упаковке	7
2	Холодильник	8
3	Установка	9
3.1.	Выбор правильного места для установки	9
3.2.	Установка пластиковых клиньев	9
3.3.	Регулировка стоек	9
3.4.	Подключение к электросети	10
3.5.	Подключение воды	10
3.6.	Подсоединение водного шланга к изделию	11
3.7.	Подключение к водопроводу	11
3.8.	Для изделий, в которых применяются резервуары	12
3.9.	Фильтр для воды	12
3.9.1.	Крепление внешнего фильтра на стене (в зависимости от модели)	13
3.9.2.	Внутренний фильтр.	14
4	Подготовка	16
4.1.	Что сделать, чтобы сэкономить электроэнергию?	16
4.2.	Первое включение	17
5	Эксплуатация устройства	18
5.1.	Панель индикаторов	18
5.2.	Отсек с нулевой температурой.	25
5.3.	Емкость для овощей	25
5.4.	Синий свет	25
5.5.	Ионизатор	25
5.6.	Фильтр запахов	25
5.7.	Выдвижной контейнер	26
5.8.	Выдвижной контейнер	26
5.9.	Ion+	27
5.10.	Замораживание свежих продуктов	28
5.11.	Рекомендации для хранения замороженных продуктов.	28
5.12.	Детальное описание глубокой заморозки	28
5.13.	Размещение продуктов	29
5.14.	Сигнал открытой двери	29
5.15.	Внутреннее освещение	29
6	Обслуживание и очистка	30
6.1.	Предотвращение неприятных запахов.	30
6.2.	Защита пластиковых поверхностей.	30
7	Поиск и устранение неисправностей	31

1 Указания по технике безопасности и защите

окружающей среды

В этом разделе приведены указания по технике безопасности, соблюдение которых необходимо для предотвращения получения травм и материального ущерба. Несоблюдение этих указаний приведет к полному аннулированию гарантийных обязательств в отношении данного изделия.

1.1. Общие правила техники безопасности

- К эксплуатации холодильника не должны допускаться люди с физическими, сенсорными и психическими отклонениями без наличия навыков и опыта обращения с подобными приборами, а также дети. Эксплуатация холодильника такими людьми должна проводиться только под наблюдением лица, ответственного за их безопасность, после проведения соответствующего инструктажа. Не разрешайте детям играть с холодильником.
- В случае ненормальной работы холодильника отключите его от

электрической сети (вытащите штепсельную вилку шнура питания из розетки).

- После извлечения вилки питания из розетки подождите не менее 5 минут, прежде чем вставлять ее снова.
- Отключайте холодильник от сети электропитания, когда он не используется.
- Не прикасайтесь к штепсельной вилке шнура питания влажными руками! Не дергайте за кабель, чтобы вытащить штепсельную вилку. Всегда беритесь за корпус штепсельной вилки.
- Перед вставкой вилки в розетку протрите контакты вилки питания чистой сухой тканью.
- Не вставляйте вилку питания холодильника в разболтанную розетку (в которой вилка держится плохо).
- Необходимо отключать холодильник от электросети во время установки, технического обслуживания, очистки и ремонта.
- Если холодильник не будет эксплуатироваться некоторое время, отсоедините его вилку питания от розетки и уберите из него все продукты.

Указания по безопасности и охране окружающей среды

- Запрещается эксплуатация холодильника при открытом отсеке с печатными платами, расположенном вверху в задней части холодильника (крышка отсека с электрическими платами) (1).

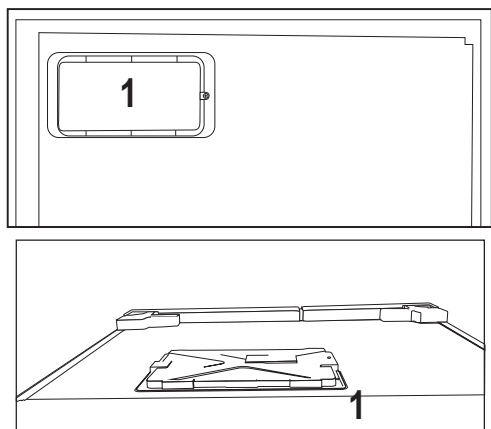

Не используйте парогенераторы и парообразные очищающие материалы для очистки холодильника и плавления образовавшегося внутри льда. Пар может попасть в зоны с электрооборудованием и привести к короткому замыканию

электрических цепей или к поражению электрическим током.

- Не выполняйте очистку холодильника распыляя или выливая на него воду! Опасность поражения электрическим током!
- В случае возникновения неисправности прекратите эксплуатацию электроприбора, так как это может привести к поражению электрическим током. Прежде чем выполнить какие-либо действия, обратитесь в авторизованный сервисный центр.
- Подключайте холодильник к розетке с заземлением. Заземление цепи питания должно быть выполнено квалифицированным электриком.
- Если в холодильнике используется светодиодное освещение, в случае возникновения каких-либо проблем или для замены освещения обращайтесь в авторизованный сервисный центр.
- Не прикасайтесь к замороженным продуктам влажными руками! Руки могут примерзнуть!

Указания по безопасности и охране окружающей среды

- Не помещайте жидкости в бутылках и банках в морозильную камеру. Их может разорвать!
- Помещайте жидкости в вертикальном положении с плотно закрытой крышкой.
- Не распыляйте воспламеняемые вещества рядом с холодильником, так как они могут воспламениться или взорваться.
- Запрещается хранить воспламеняемые вещества и предметы с воспламеняемым газом (аэрозоли и т.п.) в холодильнике.
- Не ставьте сосуды с жидкостью на холодильник. Пролив воды на детали под напряжением может привести к поражению электрическим током или к опасности возгорания.
- Воздействие дождя, снега, солнечных лучей или ветра может привести к поражению электрическим током. При перестановке холодильника не переносите его за дверную ручку. Ручка может оторваться.
- Соблюдайте осторожность, чтобы не защемить руки или части тела в движущихся

частях внутри холодильника.

- Не поднимайтесь и не облакачивайтесь на дверь, ящики и другие части холодильника. Это может привести к опрокидыванию холодильника и повреждению деталей.
- Соблюдайте осторожность, чтобы не запутаться в шнуре питания.

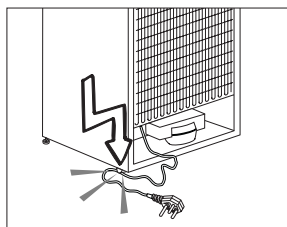

1.1.1 Предупреждение об опасности для жизни

Если в холодильнике используется охлаждающая система, работающая на газе-хладагенте R600a, не допускайте повреждения системы охлаждения и ее трубок в процессе эксплуатации и перемещения холодильника. Этот хладагент огнеопасен. В случае повреждения системы охлаждения отодвиньте холодильник от источника огня и немедленно проветрите помещение.



На этикетке на боковой внутренней поверхности холодильника слева указан тип используемого в холодильнике газа-хладагента.

1.1.2 Для моделей с фонтанчиком для питья

- Давление холодной воды на входе должно составлять максимум 90 фунтов на квадратный дюйм (6,2 бар). Если давление воды будет превышать 80 фунтов на квадратный дюйм (5,5 бар), следует использовать для водопроводной системы клапан ограничения давления. Если Вы не знаете, как проверить давление воды, обратитесь за помощью к профессиональному сантехнику. Если во время установки существует риск гидравлического удара, всегда используйте оборудование для предотвращения гидроудара. Если Вы не уверены в отсутствии риска гидроудара, обратитесь к профессиональным сантехникам.

- Не устанавливайте на входе горячей воды. Следует предпринять необходимые меры предосторожности для предотвращения риска замерзания шлангов. Рабочий интервал температур воды будет составлять не менее 33°F (0,6°C) и не более 100°F (38°C).

- Используйте только питьевую воду.

1.2. Использование по назначению

- Холодильник предназначен для бытового использования. Холодильник не предназначен для использования в коммерческих целях.
- Холодильник предназначен только для хранения еды и напитков.
- Не храните в холодильнике вещества, которые должны храниться строго при определенной температуре (вакцины, чувствительные к условиям хранения, медикаменты, медицинские препараты и т.п.).
- Изготовитель холодильника не несет ответственности за ущерб, связанный с неправильной эксплуатацией холодильника или его

Указания по безопасности и охране окружающей среды

использования по назначению.

- Гарантированный срок службы холодильника составляет 10 лет. В течение этого периода будут выпускаться запасные части, которые могут потребоваться для обеспечения работоспособности изделия.
- Безопасность детей
- Упаковочные материалы храните в недоступном для детей месте.
- Не разрешайте детям играть с холодильником.
- Если дверь холодильника оснащена замком, держите ключ вне зоны доступа детей.

1.3. Соответствие Директиве по утилизации отходов электрического и электронного оборудования (WEEE) и утилизация холодильника

Изделие соответствует требованиям Директивы по утилизации отходов электрического и электронного оборудования Европейского Союза (2012/19/ЕС). Данное изделие имеет маркировку, указывающую на утилизацию его как электрического и электронного оборудования (WEEE).



Это изделие произведено из высококачественных деталей и материалов, которые подлежат повторному использованию и переработке. Поэтому не

выбрасывайте изделие с обычными бытовыми отходами после завершения его эксплуатации. Его следует сдать в соответствующий центр по утилизации электрического и электронного оборудования. О местонахождении таких центров вы можете узнать в местных органах власти.

1.4. Соответствие Директиве ЕС по ограничению использования вредных веществ (RoHS)

- Изделие соответствует требованиям Директивы по утилизации отходов электрического и электронного оборудования Европейского Союза (2011/65/EU). Оно не содержит вредных и запрещенных материалов, указанных в Директиве.

1.5. Информация об упаковке

- Упаковка изделия изготовлена из материалов, подлежащих вторичной переработке, в соответствии с местными нормативами и правилами касательно защиты окружающей среды. Не утилизируйте упаковочные материалы вместе с бытовыми или другими отходами. Отнесите их в один из пунктов приема упаковочных материалов, назначенных местными органами власти.

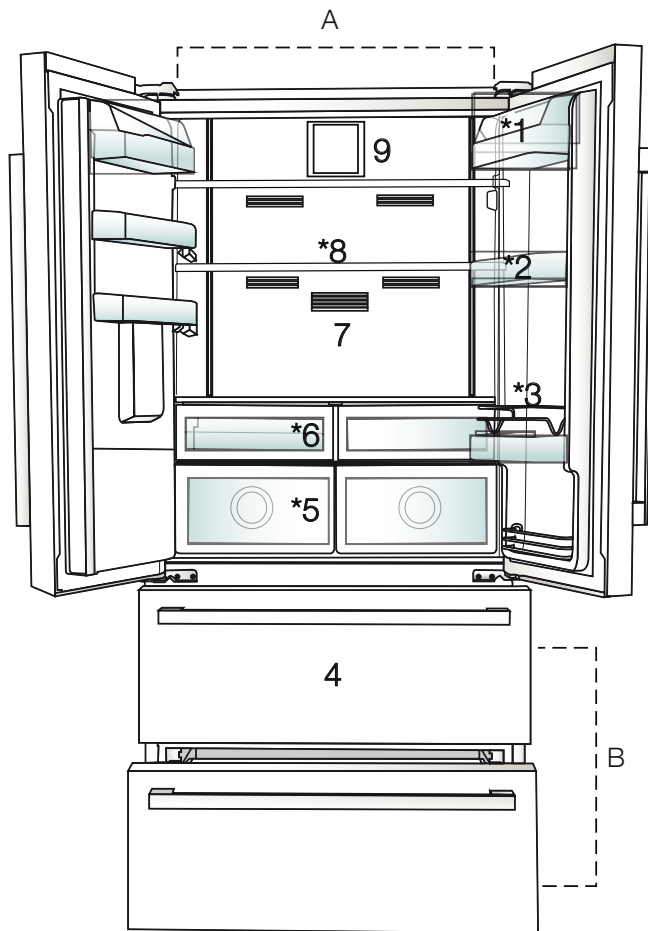

- A- Холодильная камера
- B- Морозильная камера
- 1. Полка для масла и сыра
- 2. Полки холодильного отделения
- 3. Проволочный держатель
- 4. Камеры для хранения замороженных продуктов
- 5. Ящик для овощей
- 6. Камера для завтрака
- 7. Фильтр запахов
- 8. Съёмные стеклянные полки
- 9. Вентилятор



* В зависимости от модели: Рисунки в данном руководстве по эксплуатации могут не полностью соответствовать характеристикам вашего устройства. Если в вашем устройстве нет соответствующих деталей, информация относится к другим моделям.

3.1. Выбор правильного места для установки

Для установки устройства обратитесь в авторизованную сервисную службу. Для подготовки устройства к установке ознакомьтесь с руководством по эксплуатации и убедитесь, что к месту установки подведены необходимые коммуникации – электричество и вода. При отсутствии таковых обратитесь к электрику и водопроводчику для подведения необходимых коммуникаций.



ПРЕДУПРЕЖДЕНИЕ: Производитель не несет ответственности за любые повреждения, возникшие в результате выполнения работ лицами, которые не имеют на это разрешения.



ПРЕДУПРЕЖДЕНИЕ: При установке кабель питания устройства должен быть отключен от электросети. Невыполнение этого указания может привести к смерти или серьезному травматизму.



ПРЕДУПРЕЖДЕНИЕ: Если пролет двери слишком узкий для прохождения устройства, следует снять дверь и вносить холодильник боком; при невозможности выполнить это действие обратитесь в авторизованную сервисную службу.

- Во избежание вибрации устройство следует поставить на плоскую поверхность.
- Холодильник должен стоять не ближе 30 см от нагревательного прибора, газовой печи и подобных источников тепла, а также не ближе 5 см от электродуховок.
- Устройство не должно подвергаться воздействию прямых солнечных лучей или находиться во влажной среде.
- Для правильной работы устройству требуется достаточная циркуляция воздуха. Если устройство предстоит установить в нише, расстояние от холодильника до стен и потолка должно быть не менее 5 см.
- Запрещается устанавливать устройство в среде с температурой ниже -5°C .

3.2. Установка пластиковых клиньев

Чтобы обеспечить достаточно пространства для циркуляции воздуха между устройством и стеной, следует использовать пластиковые клинья.

1. Чтобы присоединить клинья, извлеките винты из устройства, и используйте винты, идущие в комплекте с клиньями.

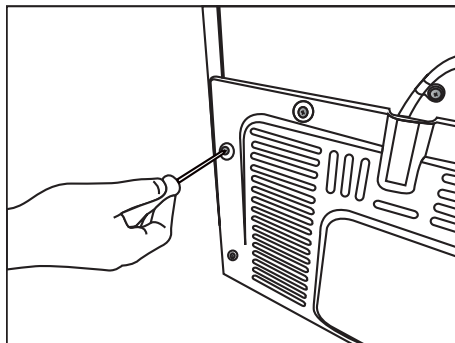

2. Присоедините два пластиковых клина на вентиляционную крышку, обозначенную на рисунке буквой j.

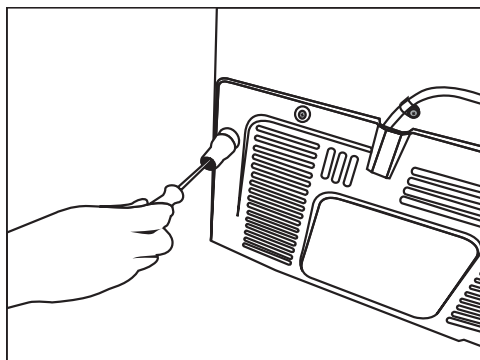

3.3. Регулировка стоек

Если продукт находится в неуравновешенном состоянии, следует отрегулировать стойки путем вращения их вправо и влево.

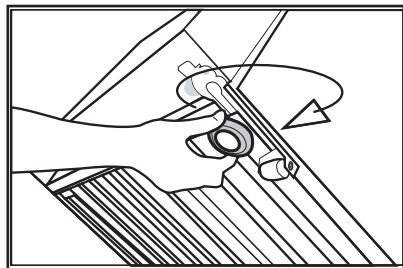
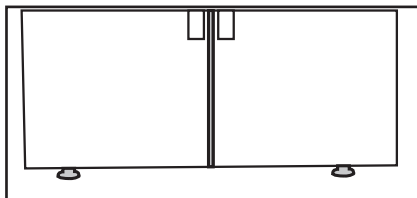

3.4. Подключение к электросети



ПРЕДУПРЕЖДЕНИЕ: При подключении устройства к электросети запрещается использовать удлинители или многорозеточные переходники.



ПРЕДУПРЕЖДЕНИЕ: Поврежденный кабель питания заменяет авторизованная сервисная служба.



При установке двух холодильников рядом, расстояние между двумя устройствами должно быть не менее 4 см.

- Наша компания не несет ответственности за какие-либо повреждения, возникшие в результате использования устройства без заземления и невыполнения национальных норм при подключении холодильника к электросети.
- После установки устройства к кабелю питания должен быть обеспечен легкий доступ.
- Холодильник следует подключить к заземленному гнезду с напряжением 220-240 В/50 Гц. В вилке должен быть установлен предохранитель на 10-16 А.
- Между розеткой на стене и холодильником запрещается использовать многоконтактный переходник с удлинительным кабелем или без него.

3.5. Подключение воды

(в зависимости от модели)



ПРЕДУПРЕЖДЕНИЕ: Во время подключения отсоедините изделие и водяной насос (если он имеется).

Работы с водопроводом, фильтрами и гибкими соединениями изделия должны выполнять авторизованные специалисты. В зависимости от модели, изделие может подключаться к водопроводу напрямую или через резервуар. Для подключения водный шланг вначале необходимо подсоединить к изделию.

Проверьте, входят ли в комплектацию вашей модели следующие запасные части:

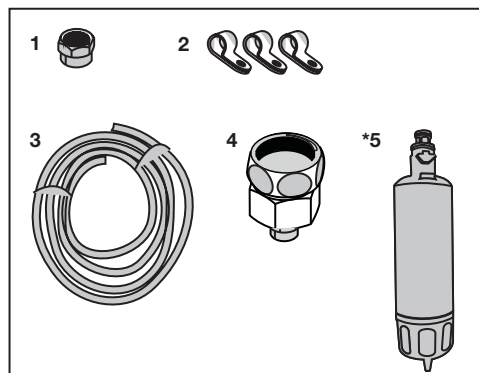

1. Соединитель (1 шт.): используется для крепления водного шланга к задней стенке изделия.
2. Хомут шланга (3 шт.): используется для крепления водного шланга к стене.
3. Водный шланг (1 шт., 5 м, диаметр 1/4 дюйма): используется для подключения воды.
4. Переходник крана (1 шт.): включает пористый фильтр, используется для подключения магистрали холодной воды.
5. Водный фильтр (1 шт. *в зависимости от модели): используется для подключения водной магистрали к изделию. Для гибких соединений фильтр для воды необязателен.

3.6. Подсоединение водного шланга к изделию

Чтобы подсоединить водный шланг к изделию, следуйте инструкциям ниже.

1. Снимите соединитель на конце переходника шланга на задней стороне изделия и проденьте шланг через соединитель.

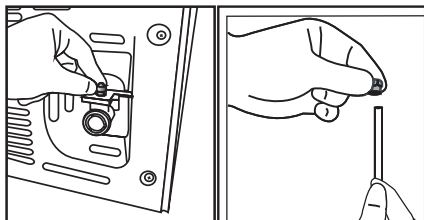

2. Плотно прижмите водный шланг и подсоедините к переходнику шланга.

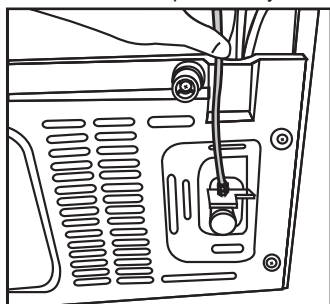

3. Затяните соединитель вручную, чтобы зафиксировать переходник шланга. Можно воспользоваться разводным ключом или плоскогубцами.

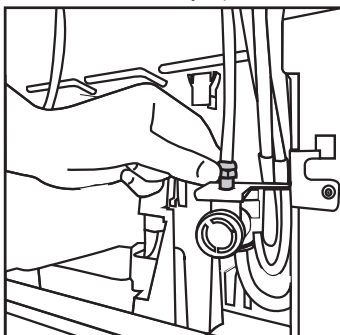

4. Подсоедините второй конец шланга к магистрали водопровода (см. Раздел 3.7) или к водному шлангу через резервуар (см. Раздел 3.8).

3.7. Подключение к водопроводу (в зависимости от модели)

Чтобы изделие можно было подключить к водопроводу холодной воды, в вашем доме для него должен иметься стандартный 1/2» соединитель клапана. Если его нет или вы не уверены в том, что он есть, обратитесь к квалифицированному водопроводчику.

1. Разъедините соединитель (1) и переходник крана (2).

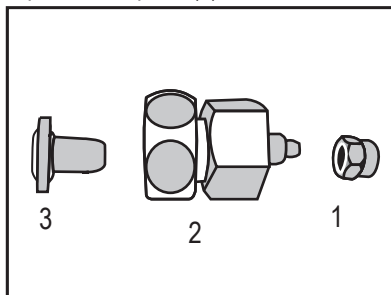

2. Подсоедините переходник крана к клапану магистрали водопровода.

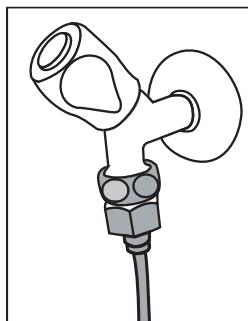

3. Закрепите соединитель вокруг водного шланга.

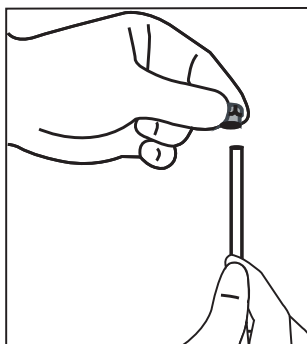

Установка

4. Подсоедините соединитель к переходнику для крана и затяните вручную или при помощи инструмента.

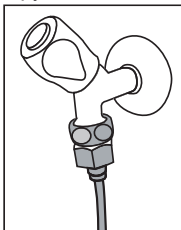

5. Во избежание поломки, сдвига или случайного отсоединения шланга используйте хомуты, чтобы надежно зафиксировать водный шланг.

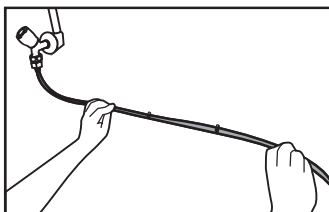

2. Подсоедините другой конец водного шланга к водному насосу, вставив шланг во входное отверстие насоса..

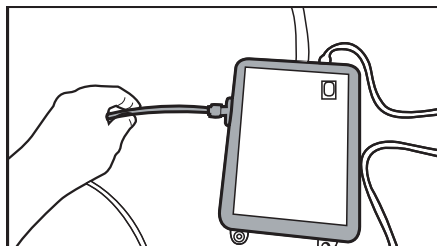

3. Поместите шланг насоса во внутреннюю часть резервуара и закрепите его.

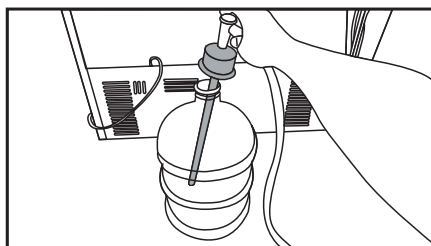

4. Осуществив подсоединение, подключите и запустите водный насос.



ПРЕДУПРЕЖДЕНИЕ: включив кран, убедитесь в отсутствии протечек на обоих концах шланга. В случае протечки открутите клапан и затяните все соединения при помощи разводного ключа или плоскогубцев.

3.8. Для изделий, в которых применяются резервуары

(в зависимости от модели)

Если для подключения воды к изделию вы используете резервуар, приобретите водный насос, рекомендуемый уполномоченной сервисной службой.

1. Подсоедините один конец водного шланга, имеющийся в комплекте с насосом, к изделию (см. 3.6) и следуйте инструкциям ниже.

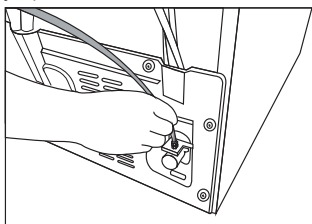

Чтобы достичь необходимой производительности, подождите 2-3 мин после запуска насоса.



Подсоединение воды описано также в руководстве пользователя насоса.



При использовании резервуара применение фильтров не обязательно.

3.9 Фильтр для воды

(в зависимости от модели)

В зависимости от модели, изделие может быть оснащено внутренним или внешним фильтром. Чтобы установить фильтр для воды, следуйте инструкциям ниже.

Установка

3.9.1. Крепление внешнего фильтра на стене (в зависимости от модели)



ПРЕДУПРЕЖДЕНИЕ: Не крепите фильтр на устройстве.

Проверьте, входят ли в комплектацию вашей модели следующие запасные части:

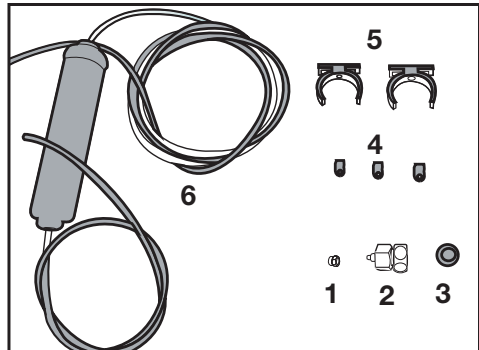

1. Соединитель (1 шт.): используется для крепления водного шланга к задней стенке изделия.
2. Переходник крана (1 шт.): используется для подключения основной магистрали холодной воды.
3. Пористый фильтр (1 шт.):
4. Хомуты шланга (3 шт.): используются для крепления водного шланга к стене.
5. Аппарат для подключения фильтра (2 шт.): используются для крепления водного шланга к стене.
6. Водный фильтр (1 шт.): используется для подключения изделия к водной магистрали. При использовании резервуара применение фильтра для воды не обязательно.

1. Подсоедините переходник крана к клапану магистрали водопровода.
2. Определите место расположения внешнего фильтра. Прикрепите соединительное устройство фильтра (5) на стену.

3. Установите фильтр вертикально на соединительное устройство - как показано на рисунке. (6)

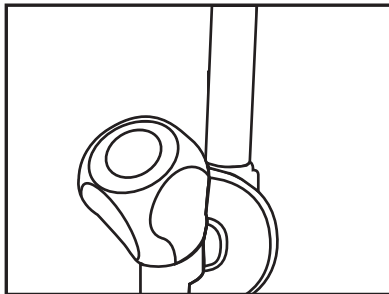

4. Подсоедините водный шланг, выходящий из верхней части фильтра, к переходнику для подключения воды к изделию (см.

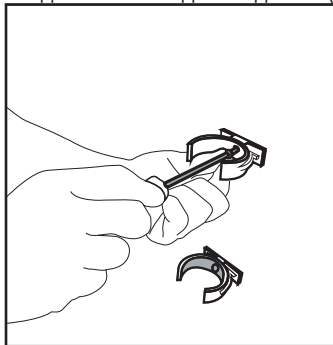

Готовое к работе подключение должно выглядеть, как показано на рисунке ниже.

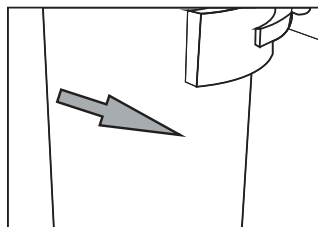
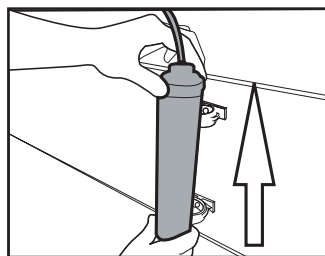

Установка

3.9.2. Внутренний фильтр

Внутренний фильтр, входящий в комплектацию изделия, при доставке не устанавливается.

Чтобы установить фильтр, следуйте инструкциям ниже.

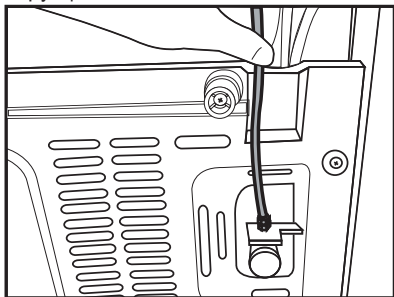

Трубопровод для воды:

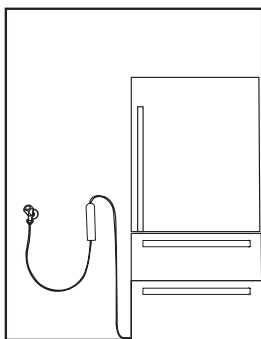

Трубопровод для резервуара:

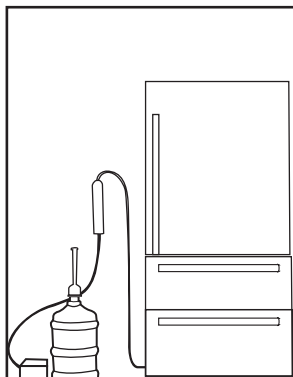

1. «Ice Off» (Лед выкл) должен светиться при установке фильтра. Включите индикатор ON-OFF (Вкл/выкл) при помощи кнопки «Ice» (Лед) на экране.

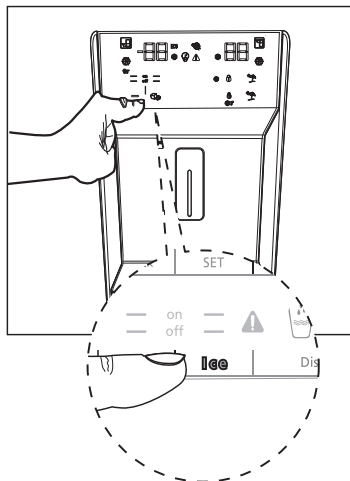

2. Чтобы добраться до фильтра для воды, выньте корзину для овощей (а).



После подключения фильтра первые 10 стаканов воды вылейте.

Установка

3. Потяните на себя и снимите крышку фильтра для воды.



После снятия крышки может вытечь несколько капель воды - это нормально.

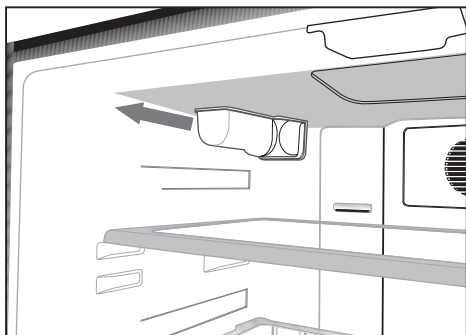

4. Поместите крышку фильтра для воды в механизм и прижмите, чтобы установить ее на свое место.

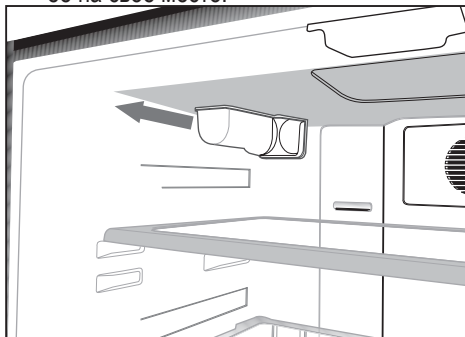

5. Чтобы отключить режим «Ice Off» (Без льда), снова нажмите кнопку «Ice» (Лед).



Фильтр для воды будет удерживать посторонние примеси в воде, но не будет очищать воду от микроорганизмов.



Инструкции относительно периода замены фильтра см. в разделе 5.2.

4 Подготовка

4.1. Что сделать, чтобы сэкономить электроэнергию?



Не подключайте холодильник к электронным системам экономии электроэнергии, поскольку это может привести к его поломке.

- Не оставляйте двери холодильника открытыми на долгое время.
- Не помещайте в холодильник горячие продукты или напитки.
- Не перезагружайте холодильник; блокировка внутреннего потока воздуха снизит охлаждающую способность.
- Для вмещения максимального количества продуктов в морозильной камере вашего холодильника верхнюю полку нужно удалить и разместить наверху решетки. Значения чистого объема и энергопотребления, отмеченные на этикетке холодильника были протестированы после удаления верхней полки морозильной камеры и лотка для льда, который можно легко удалить. Настоятельно рекомендуется использовать нижний выдвижной ящик при загрузке.
- В зависимости от свойств продуктов, оттаивание замороженных продуктов в холодильном отделении обеспечит энергосбережение и сохранение качества продуктов.
- Убедитесь, чтобы продукты не касались температурного датчика морозильной камеры, описанного ниже.
- Продукты должны быть сохранены в выдвижных ящиках внутри холодильной камеры для обеспечения энергосбережения и хранения продуктов в лучшей среде.
- Избегайте прямого контакта между температурным датчиком в морозильной камере и упаковками продуктов. Энергопотребление может возрасти при случае с соприкосновением к температурному датчику.

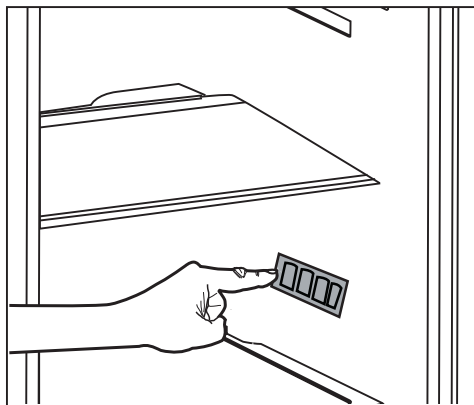

4.2. Первое включение

Перед тем как включить холодильник, убедитесь, что необходимые приготовления выполнены согласно инструкциям в разделах «Инструкции по безопасности и окружающей среде» и «Установка».

- Запустите холодильник, не помещая в него продукты в течение 6 часов и не открывайте его дверь без крайней необходимости.



Когда запускается компрессор, появляется отчетливо слышимый шум. Шум, исходящий из компрессора, даже когда он не работает, в рамках нормы, т.к. он вызван сжатыми газами и жидкостью в охладительной системе.



Передние кромки холодильника могут казаться теплыми. Эти области должны нагреваться, чтобы избежать конденсации.



В некоторых моделях панель индикаторов затемняется автоматически в течение 5 минут после того как дверь закрывается. Она активируется снова при открытии двери или при нажатии на любую кнопку.

5 Эксплуатация устройства

5.1. Панель индикаторов

Индикаторные панели могут отличаться в зависимости от модели прибора.

Аудио и видео функции на панели индикаторов помогут в эксплуатации прибора.

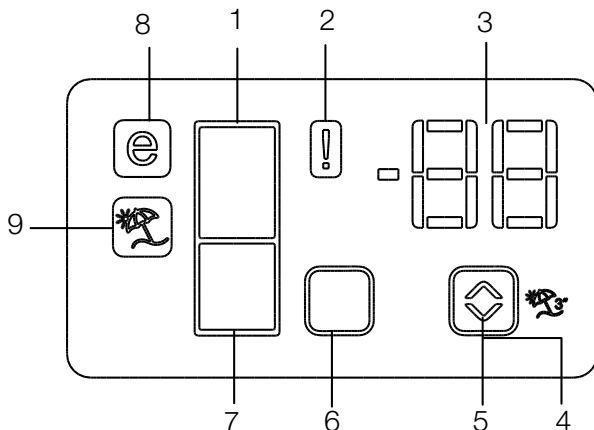

1. Индикатор холодильного отделения
2. Индикатор статуса неисправности
3. Индикатор температуры
4. Кнопка режима отдыха
5. Кнопка регулирования температуры
6. Кнопка выбора камеры
7. Индикатор морозильной камеры
8. Индикатор экономичного режима
9. Индикатор режима отдыха

***дополнительно**



***в зависимости от модели:** Рисунки в данном руководстве по эксплуатации могут не полностью соответствовать характеристикам вашего устройства. Если в вашем устройстве нет соответствующих деталей, информация относится к другим моделям.

Эксплуатация устройства

1. Индикатор холодильного отделения

Лампа холодильной камеры загорится при регулировании температуры камеры.

2. Индикатор статуса неисправности

Пиктограмма активируется, если холодильник не охлаждает нормально или в случае неисправности датчика. Когда эта пиктограмма активирована, датчик температуры морозильной камеры отображает «E», а датчик температуры холодильной камеры отображает цифры «1, 2, 3...» и т.д. Цифры на индикаторе служат для информирования сотрудников технической службы о неисправности. (⚠)

3. Индикатор температуры

Указывает температуру в холодильных и морозильной камерах.

4. Кнопка режима отдыха

Чтобы отключить эту функцию, нажмите и удерживайте кнопку блокировки клавиш в течение 3 секунд. Когда режим отдыха активен, датчик температуры холодильной камеры отображает надпись "- -" и охлаждающий процесс в холодильной камере приостановлен. Если данная функция активирована, не рекомендуется хранить продукты в холодильном отделении. Другие камеры будут охлаждаться по соответствующей, заранее установленной температуре.

Повторно нажмите на кнопку режима отпуска  для отмены этой функции.

5. Кнопка регулирования температуры

Соответствующая температура камеры колеблется от -24°C... -18°C и 8°C...1°C . (⊞)

6. Кнопка выбора камеры

Кнопка выбора отделения холодильника предназначена для переключения между холодильным и морозильным отделениями. (□)

7. Индикатор морозильной камеры

Лампа холодильной камеры загорится при регулировании температуры камеры.

8. Индикатор экономичного режима

Показывает, что холодильник работает на режиме энергосбережения. Этот индикатор включается, когда температура в морозильном отделении установлена на -18°C. (⊞)

9. Индикатор режима «Vacation (Отпуск)»

Показывает, что включен режим отдыха. (⊞)

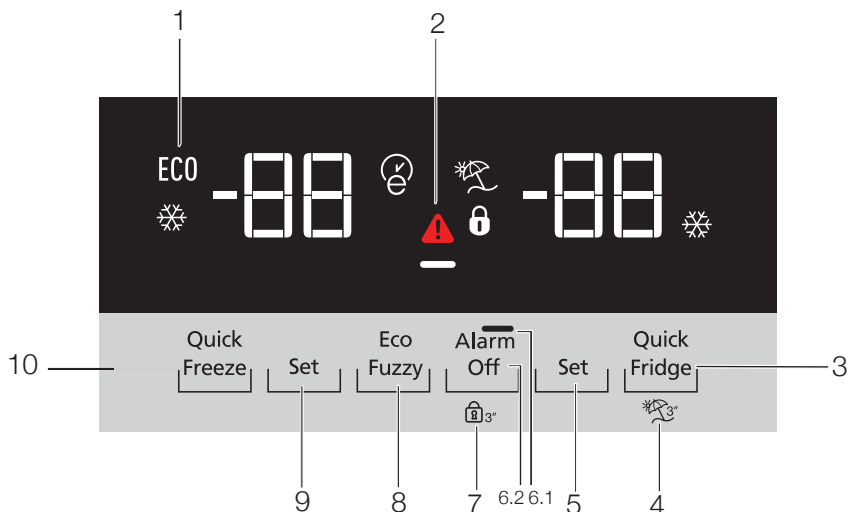

1. Энергосбережение
2. Высокая температура / предупреждение о неисправности
3. Быстрое охлаждение
4. Функция отдыха
5. Установка температуры в холодильном отделении
6. Энергосбережение (дисплей отключен) / Отключение предупреждения
7. Блокировка кнопок
8. Функция Eco-Fuzzy (экономичная работа с нечетким алгоритмом)
9. Установка температуры в морозильном отделении
10. Быстрое замораживание



***В зависимости от модели:** Рисунки в данном руководстве по эксплуатации могут не полностью соответствовать характеристикам вашего устройства. Если в вашем устройстве нет соответствующих деталей, информация относится к другим моделям.

Эксплуатация устройства

1. Энергосбережение

Этот знак высветится, когда температура морозильного отделения установлена на -18°C , самая экономная настройка. (ECO) Индикатор энергосбережения выключится, когда выбрана функция быстрое охлаждение или быстрое замораживание.

2. Высокая температура / предупреждение о неисправности

Индикатор (⚠) высветится в случае неисправности температуры или предупреждения неисправности. Если индикатор загорится, см. раздел «Рекомендуемые решения проблем» этой инструкции.

3. Быстрое охлаждение

Когда функция быстрого охлаждения включена, индикатор быстрого охлаждения высвечивается и индикатор температуры охлаждающей камеры отображает значение 1. ❄ Для отмены функции Быстрое охлаждение снова нажмите кнопку быстрого замораживания. Индикатор быстрого охлаждения выключится, а температура вернется к своему нормальному значению. Функция быстрого охлаждения будет автоматически отменена через 1 час, если не отменена пользователем. Для охлаждения большого количества свежих продуктов нажмите кнопку быстрого охлаждения перед размещением продуктов в морозильную камеру.

4. Режим отдыха

Чтобы активизировать режим отдыха, нажмите и удерживайте кнопку номер (4) в течение (⌚) 3 секунд; индикатор режима отдыха активируется (⚡). Когда режим отдыха активен, датчик температуры холодильной камеры отображает надпись "- -" и охлаждающий процесс в холодильной камере приостановлен. Если данная функция активирована, не рекомендуется хранить продукты в холодильном отделении. Другие камеры продолжают охлаждаться по заранее настроенной температуре.

Нажмите на кнопку режима **отпуска** снова для отмены этой функции.

5. Установка температуры в холодильном отделении

После нажатия на кнопку (5) температуру холодильной камеры можно установить соответственно на 8,7,6,5,4,3,2 и 1. (🌡)

6.1. Функция энергосбережения (выключение дисплея)

Нажатие на эту кнопку (⏻) высветит знак энергосбережения (⚡) и функция энергосбережения активируется. Активация функции энергосбережения выключит все знаки на дисплее. Когда функция энергосбережения активна, нажатие на любую кнопку или открытие дверцы деактивирует функцию энергосбережения, и значки на дисплее придут в нормальное состояние. Повторное нажатие на кнопку (⏻) выключит значок энергосбережения и деактивирует функцию энергосбережения.

6.2. Предупреждение отключения сигнализации:

В случае предупреждения об отказе питания/высокой температуре, после проверки состояния продуктов в морозильном отсеке, нажмите кнопку сброса сигнализации

7. Блокировка кнопок

Нажмите кнопку блокировки (🔒) в течение 3 секунд. Знак блокировки кнопок (🔒) загорится и клавиатура будет активирована. Кнопки будут бездейственны, когда блокировка клавиатуры активирована. Снова нажмите и удерживайте кнопку блокировки клавиатуры в течение 3 секунд. Пиктограмма блокировки кнопок погаснет, и режим блокировки кнопок будет выключен. Нажмите на кнопку блокировка клавиатуры (🔒) для предотвращения настроек температуры холодильника.

8. Функция Eco-Fuzzy (экономичная работа с нечетким алгоритмом)

Чтобы активировать функцию eco-fuzzy,

Эксплуатация устройства

нажмите и удерживайте кнопку Eco-Fuzzy в течение 1 секунды. Когда эта функция активна, морозильная камера перейдет на режим экономии по крайней мере через 6 часов, и индикатор энергосбережения высветится. Для дезактивации (🔌) функции eco-fuzzy нажмите и удерживайте кнопку eco-fuzzy в течение 3 секунд.

Индикатор загорится после 6 часов, когда функция eco-fuzzy активна.

9. Установка температуры в морозильном отделении

Температуру в морозильной камере можно регулировать. Вы можете настроить температуру морозильной камеры -18,-19, -20, -21, -22, -23 и -24, нажав на кнопку номер (9). (🔢)

10. Быстрое замораживание

Для быстрого замораживания нажмите на кнопку номер (10); это активирует индикатор быстрого замораживания (❄️).

Когда функция быстрого замораживания включена, индикатор быстрого замораживания загорается и датчик температуры морозильной камеры отображает значение -27. Для отмены этого режима нажмите на кнопку быстрого замораживания (❄️). Индикатор быстрого замораживания выключится и возвратится к нормальному режиму. Режим быстрого замораживания будет автоматически отменена через 24 часа, если не отменена пользователем. Чтобы заморозить большое количество свежих продуктов, нажмите кнопку быстрого замораживания до того, как поместите продукты в морозильное отделение.

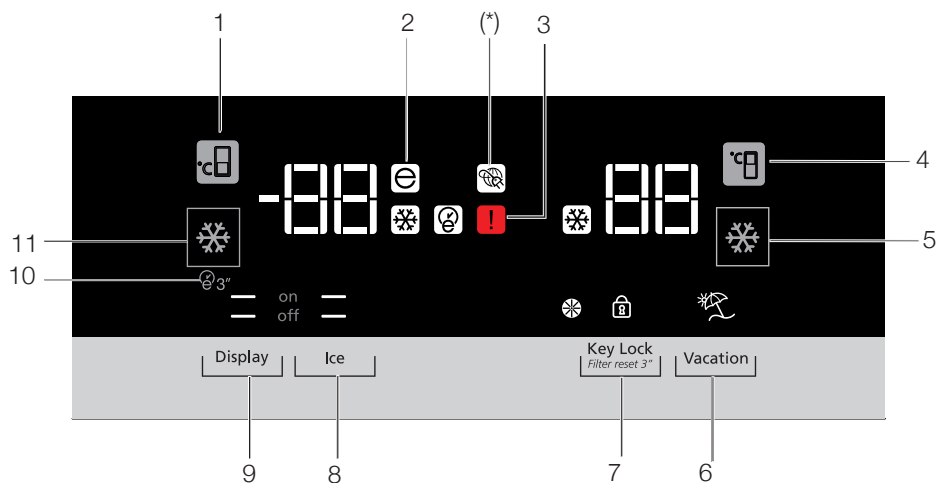

1. Установка температуры в морозильном отделении
2. Экономичный режим
3. Статус неисправности
4. Установка температуры в холодильном отделении
5. Быстрое охлаждение
6. Функция отдыха
7. Блокировка клавиатуры/фильтр, заменяющий отмену предупреждения
8. Приготовление льда вкл/выкл
9. Дисплей вкл/выкл
10. Автоесо (автоматическая экономия)
11. Быстрое замораживание



***В зависимости от модели:** Рисунки в данном руководстве по эксплуатации могут не полностью соответствовать характеристикам вашего устройства. Если в вашем устройстве нет соответствующих деталей, информация относится к другим моделям.

Эксплуатация устройства

1. Установка температуры в морозильной камере

Можно установить температуру в морозильной камере на -18,-19,-20,-21,-22,-23,-24,-18..., нажав на кнопку номер (1) 

2. Экономичный режим

Показывает, что холодильник работает на режиме энергосбережения. Этот индикатор активируется, когда температура в морозильной камере установлена на -18 или охлаждение происходит в режиме энергосбережения **eco-extra** (ECO)

3. Статус неисправности

Пиктограмма активируется, если холодильник не охлаждает нормально или в случае неисправности датчика. 

Когда эта пиктограмма активирована, датчик температуры морозильной камеры отображает «E», а датчик температуры холодильной камеры отображает цифры «1, 2, 3...» и т.д. Цифры на индикаторе служат для информирования сотрудников технической службы о неисправности.

4. Установка температуры в холодильной камере

После нажатия на кнопку  номер (4) можно установить температуру холодильной камеры соответственно на 8,7,6,5,4,3,2...

5. Быстрое охлаждение

Для быстрого охлаждения нажмите на кнопку номер (5); это активирует индикатор быстрого охлаждения .

Чтобы отключить выбранный режим, еще раз нажмите на эту кнопку.

Используйте эту функцию при помещении свежих продуктов в холодильное отделение или для быстрого охлаждения. При активации этой функции холодильник будет работать без остановки в течение 1 часа.



6. Режим отдыха

Когда режим отдыха активен, датчик температуры холодильной камеры отображает надпись " - " и в холодильной

камере не происходит охлаждения.  Эта функция не подходит для хранения продуктов в холодильной камере. Другие камеры будут охлаждаться по соответствующей, заранее установленной температуре.



Для отмены режима повторно нажмите данную кнопку режим **отдыха**. 

7. Блокировка кнопок / Блокировка кнопок / фильтр, заменяющий отмены предупреждения



Нажмите на кнопку блокировки клавиатуры () для активизации блокировки клавиатуры. Вы можете также использовать данную функцию для предотвращения изменения заданной для холодильника температуры. Фильтр холодильника можно менять каждые 6 месяцев. Если следовать инструкциям, описанным в разделе 5.2, холодильник автоматически подсчитает оставшийся период и индикатор замены фильтра  засветится, когда фильтр придет в непригодное состояние.

Чтобы отключить сигнальный индикатор фильтра, нажмите и удерживайте кнопку  в течение 3 секунд.

8. Приготовление льда вкл/выкл

Нажмите на кнопку  номер (9) для отмены (off ) или активизируйте (on ) приготовление льда.

9. Дисплей вкл/выкл

Нажмите на кнопку номер (10) для отмены или активизации ( on) дисплея вкл/выкл. ( off)

10. Autoeco (Автоматическая экономия)

Нажмите на кнопку auto eco () номер (11) в течение 3 секунд и активируйте эту функцию. Если при активизации данной функции дверца закрыта в течение длительного времени, то холодильное отделение автоматически переключится на экономичный режим работы. Чтобы отключить выбранный режим, повторно нажмите на эту кнопку.

Эксплуатация устройства

Индикатор засветится через 6 часов после активации эко функции. (E)

11. Быстрое замораживание

Нажмите на кнопку

(~~XX~~) номер (12) для быстрого замораживания. Чтобы отключить данный режим, повторно нажмите на эту кнопку.

5.2. Отсек с нулевой температурой

(в зависимости от модели)

Используйте данный отсек, чтобы хранить холодные закуски при более низких температурах или мясные продукты для немедленного потребления. Не храните в данном отсеке фрукты и овощи. Вы можете увеличить внутренний объем холодильника извлечением любого отсека с нулевой температурой. Чтобы извлечь отсек, просто потяните его вперед, приподнимите и вытащите.

5.3. Емкость для овощей

Емкость для овощей разработана таким образом, чтобы овощи оставались свежими, сохраняя влажность. С этой целью общая циркуляция холодного воздуха в емкости усиливается. Храните в данном отсеке фрукты и овощи. Храните зеленолистные овощи и фрукты отдельно, чтобы продлить их свежесть.

5.4. Синий свет

(в зависимости от модели)

В сосудах для овощей устройства излучается синий свет. Овощи в сосуде будут продолжать фотосинтез под воздействием волн синего света, и, таким образом, дольше оставаться свежими.

5.5. Ионизатор

(в зависимости от модели)

Система ионизации в воздуховоде холодильной камеры служит для ионизации воздуха. Отрицательные ионные выбросы позволяют устранить бактерии и другие молекулы, вызывающие запах в воздухе.

5.6. Фильтр запахов

(в зависимости от модели)

Фильтр запахов предотвращает накопление неприятных запахов внутри холодильника.

Потяните крышку, в которой установлен фильтр запахов, вниз и извлеките, как показано на рисунке. На один день положите фильтр на солнце. За это время фильтр очистится. Установите фильтр на место.

Фильтр запахов следует очищать раз в год.

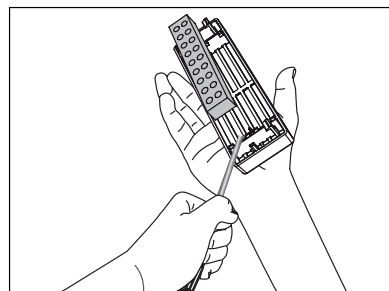
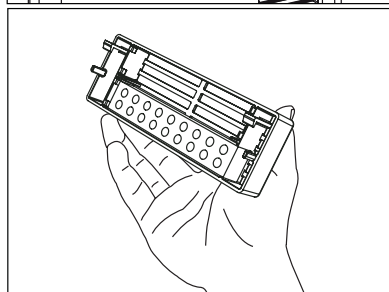
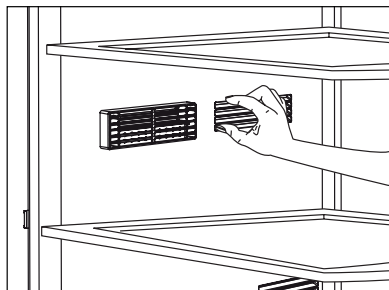

5.7. Выдвижной контейнер

Будьте внимательны, чтобы, выдвигая контейнер, не защемить руку, стопу или другие части тела между подвижными компонентами — это может привести к травме.

Часть контейнера можно вынуть из камеры для чистки, как показано на рисунке.

Контейнеры можно вынимать только для чистки. В вынутые контейнеры загружать продукты нельзя — их нужно ставить на место пустыми.

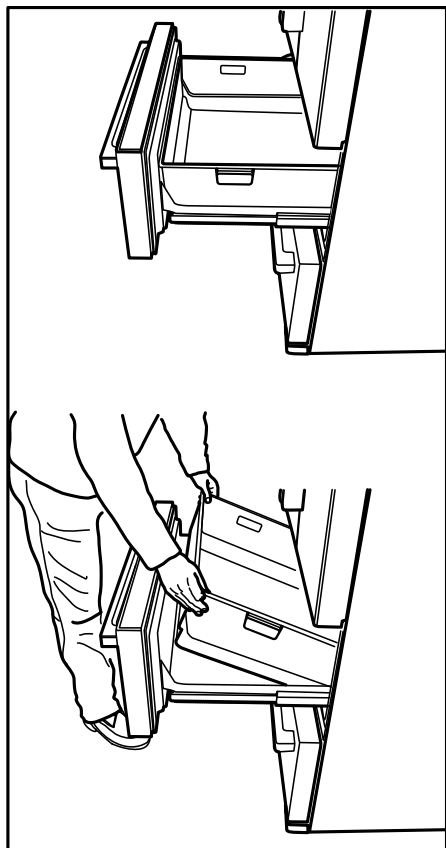

5.8. Выдвижной контейнер

Будьте внимательны, чтобы, выдвигая контейнер, не защемить руку, стопу или другие части тела между подвижными компонентами — это может привести к травме.

Часть контейнера можно вынуть из камеры для чистки, как показано на рисунке.

Контейнеры можно вынимать только для чистки. В вынутые контейнеры загружать продукты нельзя — их нужно ставить на место пустыми.

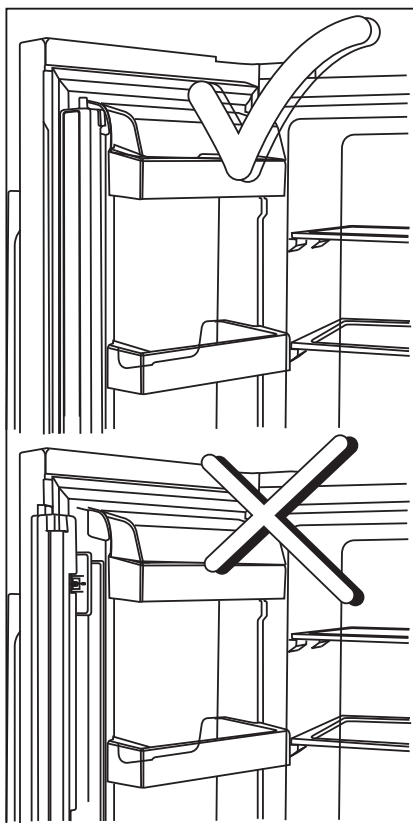

5.9. Ion+

ионизатор, расположенный в воздухопроводе холодильника, ионизирует воздух. Благодаря этой системе количество находящихся в воздухе бактерий, а также запаха, производимого ими, значительно снижается.

5.10. Замораживание свежих продуктов

- Для сохранения качества продуктов питания, размещенных в морозильной камере, их необходимо замораживать как можно быстрее; используйте для этого быстрая заморозка.
- Замораживание продуктов питания в свежем состоянии продлит срок их хранения в морозильной камере.
- Упакуйте продукты питания в герметичные упаковки и плотно их закройте.
- Прежде чем положить продукты питания в морозильную камеру, убедитесь, что они упакованы. Вместо традиционной упаковочной бумаги используйте морозильные емкости, фольгу и влагозащищенную бумагу, полиэтиленовые пакеты или аналогичные упаковочные материалы.
- Обозначьте каждый продовольственный пакет, написав перед замораживанием дату на упаковке. Это позволит Вам определять свежесть содержимого каждой упаковки всякий раз, когда Вы будете открывать морозильную камеру. Храните ближе те продукты, которые были заморожены раньше, чтобы использовать их в первую очередь.
- Замороженные продукты питания необходимо использовать сразу после размораживания. Не замораживайте их повторно.
- Не размораживайте большое количество пищи за один раз.

5.11. Рекомендации для хранения замороженных продуктов

Температура отсека должна быть установлена как минимум на -18°C .

1. Поместите продукты питания в морозильную камеру как можно быстрее, чтобы избежать размораживания.
2. Перед замораживанием проверьте срок годности на упаковке, чтобы убедиться, что он не истек.
3. Убедитесь, что упаковка продуктов не повреждена.

5.12. Детальное описание глубокой заморозки

В соответствии со стандартами МЭК 62552, морозильная камера должна иметь способность замораживать 4,5 кг продуктов питания на каждые 100 литров объема при температуре -8°C или при более низких температурах в течение 24 часов. Продовольственные товары можно хранить в течение длительных периодов времени исключительно при температуре в -18°C и ниже. Вы можете хранить продукты свежими в течение нескольких месяцев (в низкотемпературной морозильной камере при температуре не выше -18°C). Еще не замороженные пищевые продукты не должны прикасаться к уже замороженным продуктам внутри, чтобы избежать частичного размораживания.

Эксплуатация устройства

Установка температуры морозильной камеры	Установка температуры холодильной камеры	Описания
-18°C	4°C	Это рекомендуемые настройки, установленные по умолчанию.
-20, -22 или -24°C	4°C	Эти настройки рекомендуются при температуре окружающей среды выше 30°C.
Быстрая заморозка	4°C	Используйте данные настройки, чтобы заморозить продукты питания в течение короткого времени; когда процесс будет завершен, устройство перестроится на предыдущие настройки.
-18°C или ниже	2°C	Используйте данные настройки, если Вы считаете, что в холодильной камере не достаточно холодно из-за температуры окружающей среды или по причине частого открывания двери.

Чтобы продлить срок хранения в замороженном состоянии, отварите овощи и отфильтруйте воду. После фильтрации заверните пищу в воздухо непроницаемую упаковку и поместите в морозильную камеру. Не следует замораживать бананы, помидоры, салат-латук, сельдерей, отварные яйца, картошку и подобные пищевые продукты. Замораживание этих пищевых продуктов только сократит их пищевую ценность и качество, а также может привести к порче, что затем нанесет вред здоровью.

5.13. Размещение продуктов

Полки морозильной камеры	Различные замороженные товары, включая мясо, рыбу, мороженое, овощи и т.п.
Полки холодильной камеры	Пищевые продукты в кастрюлях, накрытых крышками тарелках и упаковках с крышками, яйца (в упаковке с крышкой)
Полки на дверце холодильной камеры	Небольшие и упакованные пищевые продукты и напитки
Емкость для овощей	Фрукты и овощи
Отделение для свежих продуктов	Холодные закуски (хлопья, мясные продукты скорого употребления)

5.14. Сигнал открытой двери

(в зависимости от модели)

Когда дверь изделия открыта в течение 1 минуты, запускается звуковой сигнал. Чтобы отключить звуковой сигнал, закройте дверь или нажмите на любую кнопку на дисплее (если он имеется).

5.15. Внутреннее освещение

Внутреннее освещение обеспечивается посредством лампы светодиодного типа. В случае возникновения проблем с этой лампой обратитесь в авторизованную сервисную службу.

Лампа (-ы), используемая (-ые) в данном изделии, не подходит (-ят) для бытового освещения помещений. Данная лампа предназначена для освещения при размещении пользователем продуктов питания в холодильной/морозильной камере, обеспечивая безопасность и удобство.

6 Обслуживание и очистка

Периодическая очистка устройства продлевает срок его службы.



ПРЕДУПРЕЖДЕНИЕ: Перед началом очистки отключите холодильник от электросети.

- Не используйте при очистке острые, абразивные средства, мыло, материалы для уборки в доме, чистящие средства, газ, бензин, лаковые и подобные вещества.
- Растворите в воде чайную ложку карбоната. Смочите в воде и отожмите тряпку. Вытрите устройство этой тряпкой, а затем тщательно высушите.
- Будьте осторожны, не заденьте крышку лампы и другие электрические части.
- Дверцу очищайте влажной тканью. Чтобы снять полки на дверце и передвижные полки, извлеките все продукты. Чтобы снять полки на дверце, приподнимите их. Очистите и высушите полки, затем прикрепите их обратно, задвинув сверху.
- Не используйте хлорированную воду или чистящие средства на внешней поверхности и хромированных частях устройства. Хлор вызовет ржавчину на таких металлических поверхностях.

6.1. Предотвращение неприятных запахов

Устройство не содержит материалов с запахом. ем не менее, хранение пищевых продуктов в не предназначенных для них отделениях, а также ненадлежащая очистка поверхностей могут вызвать неприятные запахи.

Чтобы этого не случилось, очищайте внутреннюю поверхность сатурированной водой каждые 15 дней.

- Храните пищу в закрытых упаковках. Из незакрытых пищевых продуктов могут выделяться микроорганизмы, вызывающие неприятные запахи.
- Не храните в холодильнике испорченные или продукты с истекшим сроком хранения.
- Не используйте острые и абразивные инструменты или мыло, бытовые чистящие средства, синтетические моющие средства, бензин, бензол, воск и т.д., иначе маркировка на пластиковых деталях исчезнет, и будет иметь место деформация. Используйте для очистки и вытирания насухо теплую воду и мягкую ткань.

6.2. Защита пластиковых поверхностей

Попадание масел на пластиковую поверхность может повредить ее, поэтому следует незамедлительно очистить поверхность теплой водой.

7 Поиск и устранение неисправностей

Прежде чем обращаться в сервисный центр, ознакомьтесь с данным разделом. Это поможет вам сэкономить ваше время и деньги. В этом списке описаны наиболее частые жалобы, не относящиеся к браку производства или материалов. Некоторые упомянутые ниже функции могут быть не применимы к вашей модели.

Холодильник не работает.

- Вилка недостаточно прочно зафиксирована. >>> *Воткните ее так, чтобы он полностью вошел в розетку.*
- Перегорел предохранитель, соединяющийся с питающей продукт розеткой или основной предохранитель. >>> *Проверьте предохранители.*

Образование конденсата на боковой стенке холодильной камеры (MULTI ZONE, COOL, CONTROL и FLEXI ZONE).

- Слишком холодно. >>> *Не устанавливайте устройство в среде с температурой ниже -5°C.*
- Дверца открывается слишком часто >>> *Старайтесь не открывать дверцу устройства слишком часто.*
- Слишком влажно. >>> *Не устанавливайте устройство в среде с высокой влажностью.*
- Пищевые продукты, содержащие жидкости, хранятся в незакрытых упаковках. >>> *Храните содержащие жидкости продукты в закрытых упаковках.*
- Дверца устройства оставлена открытой. >>> *Не оставляйте дверцу устройства открытой надолго.*
- Термостат установлен на слишком низкую температуру. >>> *Установите термостат на надлежащую температуру.*

Не работает компрессор.

- В случае внезапного отключения электропитания или вытаскивания, а затем включения вилки обратно в розетку давление газа в холодильной системе устройства разбалансируется, это вызывает включение теплового предохранителя компрессора. Устройство перезапустится примерно через 6 минут. Если устройство не перезапустилось по истечении этого времени, обратитесь в сервисную службу.
- Включена разморозка. >>> *Это стандартная установка для полностью автоматического размораживающего устройства. Разморозка проводится периодически.*
- Вилка устройства не включена в розетку. >>> *Убедитесь, что шнур электропитания включен в розетку.*
- Неверная установка температуры. >>> *Выберите подходящие настройки температуры.*
- Отключено электропитание. >>> *Устройство заработает в стандартном режиме, как только будет возобновлено электропитание.*

Звук работающего холодильника в ходе работы становится громче.

- Рабочие характеристики устройства могут меняться в зависимости от изменений температуры окружающей среды. Это нормально и не является поломкой.

Холодильник течет слишком часто или слишком долго.

Поиск и устранение неисправностей

- Новый холодильник может быть больше предыдущего. Большие холодильники текут дольше.
- Комнатная температура может быть высокой. >>> *При более высокой температуре холодильник обычно течет более длительные периоды времени.*
- Холодильник недавно подключен или внутрь помещен новый пищевой продукт. >>> *Когда холодильник недавно подключен или внутрь помещен новый продукт, для достижения установленной температуры требуется больше времени. Это нормально.*
- Возможно, в холодильник недавно поместили большое количество горячей пищи. >>> *Не помещайте в холодильник горячую пищу.*
- Дверцы открывались часто или оставались открытыми длительные периоды времени. >>> *Попадание внутрь теплого воздуха приведет к тому, что холодильник течет дольше. Не открывайте дверцы слишком часто.*
- Дверца морозильного или холодильной камеры может быть неплотно закрыта. >>> *Убедитесь, что дверцы плотно закрыты.*
- Устройство может быть установлено на слишком низкую температуру. >>> *Установите холодильник на более высокий показатель и дождитесь когда он достигнет исправленной температуры.*
- Шайба дверцы холодильной или морозильной камеры может быть загрязнена, изношена, сломана или не установлена должным образом. >>> *Очистите или замените шайба. Поврежденная/порванная шайба может привести к тому, что устройство будет течь дольше, чтобы сохранить текущую температуру.*

Температура морозильной камеры очень низкая, но температура холодильной камеры правильная.

- Температура морозильной камеры установлена на очень низкий уровень. >>> *Установите температуру морозильной камеры на более высокий уровень и проверьте заново.*

Температура холодильной камеры очень низкая, но температура морозильной камеры правильная.

- Температура холодильной камеры установлена на очень низкий уровень. >>> *Установите температуру холодильной камеры на более высокий уровень и проверьте заново.*

Пищевые продукты, содержащиеся на полках холодильной камеры, заморожены.

- Температура холодильной камеры установлена на очень низкий уровень. >>> *Установите температуру морозильной камеры на более высокий уровень и проверьте заново.*

Слишком высокая температура в холодильной или морозильной камере.

- Температура холодильной камеры установлена на очень высокий уровень. >>> *Настройки температуры холодильной камеры влияют на температуру в морозильной камере. Измените температуру в холодильной или морозильной камере и дождитесь, когда в соответствующей камере будет достигнута новая температура.*
- Дверцы открывались часто или оставались открытыми длительные периоды времени. >>> *Не открывайте дверцы слишком часто.*
- Дверца закрыта неплотно. >>> *Закройте дверцу плотно.*
- Холодильник недавно подключен или внутрь помещен новый пищевой продукт. >>> *Это нормально. Когда устройство недавно подключено или внутрь помещен новый продукт, для достижения установленной температуры требуется больше времени.*
- Возможно, в холодильник недавно поместили большое количество горячей пищи. >>> *Не помещайте в устройство горячую пищу.*

Тряска или шум.

Поиск и устранение неисправностей

- Поверхность пола неровная или неустойчивая. >>> *Если устройство трясется при медленном перемещении, отрегулируйте стойки для выравнивания устройства. Также проверьте, достаточно ли устойчива поверхность для размещения на ней устройства.*
- Размещение любых предметов на холодильнике может вызвать шум. >>> *Уберите любые предметы с устройства.*

Холодильник издает звуки текущей воды, распыления и т.п.

- Принципы работы устройства включают в себя потоки воды и газа. >>> *Это нормально и не является поломкой.*

Из холодильника слышен звук, похожий на порывы ветра.

- Устройство использует для процесса охлаждения вентилятор. Это нормально и не является поломкой.

На внутренних стенках холодильника образовывается конденсат.

- Жаркая или влажная погода провоцирует обледенение и конденсацию. Это нормально и не является поломкой.
- Дверцы открывались часто или оставались открытыми длительные периоды времени. >>> *Не открывайте дверцы слишком часто; если открыли, закройте.*
- Дверца закрыта неплотно. >>> *Закройте дверцу плотно.*

На внешней стороне устройства или между дверцами образовывается конденсат.

- Погода окружающей среды может быть влажной, это вполне нормально при влажной погоде. >>> *Конденсат исчезнет, когда снизится влажность.*

Внутри плохо пахнет.

- Устройство не очищается регулярно. >>> *Регулярно очищайте внутри устройства губкой, теплой и сатурированной водой.*
- Некоторые виды материалов, из которых состоят контейнеры и упаковки, могут давать запах. >>> *Используйте контейнеры и упаковки из не пахнущих материалов.*
- Продукты были помещены в незакрывающиеся контейнеры. >>> *Храните продукты в закрытых контейнерах. Из незакрытых пищевых продуктов могут выделяться микроорганизмы, вызывающие неприятные запахи.*
- Убирайте испорченные или продукты с истекшим сроком хранения из холодильника.

Дверца не закрывается.

- Упаковки с продуктами могут мешать закрытию дверцы. >>> *Переместите предметы, блокирующие дверцу.*
- Устройство не стоит на поверхности строго вертикально. Отрегулируйте стойки для балансировки холодильника.
- Поверхность пола неровная или неустойчивая. >>> *Проверьте, достаточно ли ровна и устойчива поверхность для размещения на ней холодильника.*

Емкость для овощей застрял.

- Пищевые продукты могут задевать верхнюю часть ящика. >>> *Переложите пищевые продукты в ящике.*



ПРЕДУПРЕЖДЕНИЕ: Если после следования инструкциям этого раздела проблема не решена, свяжитесь с вашим поставщиком или авторизованной сервисной службой. Не пытайтесь починить устройство самостоятельно.

Изготовитель: «Arcelik A.S.» Юридический адрес: Караач Джаддеси № 2-6 34445 (Сютлюдже Стамбул, Турция (Karaağaç Caddesi No:2-6 Sütlüce, 34445, Turkey

Произведено в Турции

Импортер на территории РФ: ООО «БЕКО» Юридический адрес: 601021 Россия, Владимирская обл., Киржачский р-н, МОСП Першинское, дер. Федоровское, .ул. Сельская, д. 49

Информацию о сертификации продукта Вы можете уточнить, позвонив на горячую .линию 8-800-200-23-56

Официальный представитель на территории Украины: ООО "Беко Украина", адрес: .01021, г. Киев, ул. Кловский спуск, д. 5

Информацию о сертификации можно получить в информационно-справочной службе по телефону 0-800-500-4-3-2

Дата производства включена в серийный номер продукта, указанный на этикетке, расположенной на продукте, а именно: первые две цифры серийного номера обозначают год производства, а последние две – месяц. Например, "10-.100001-05» обозначает, что продукт произведен в мае 2010 года

Изготовитель оставляет за собой право на внесение изменений в конструкцию, .дизайн и комплектацию электроприбора

изготовитель оставляет за собой право вносить изменения в конструкцию, дизайн .и комплектацию электроприбора