

Отдельностоящий  
холодильник Side-by-Side

**SBS63XE**

**SBS63XED**

**SBS63NED**

**SBS63XEDH**

**FA63X**

**FA63XBI**

**SBS8004P**

**SBS8004PO**

**SBS8004AO**





# СОДЕРЖАНИЕ

1 УКАЗАНИЯ ПО БЕЗОПАСНОСТИ И ОХРАНЕ ОКРУЖАЮЩЕЙ СРЕДЫ . . . . .	4
2 ОПИСАНИЕ ХОЛОДИЛЬНИКА . . . . .	7
3 УСТАНОВКА . . . . .	8
4 ПОДГОТОВКА . . . . .	17
5 ЭКСПЛУАТАЦИЯ ПРИБОРА . . . . .	18
6 ЧИСТКА И УХОД . . . . .	34
7 РЕКОМЕНДАЦИИ ПО УСТРАНЕНИЮ ПРОБЛЕМ . . . . .	35

Уважаемый покупатель!

Надеемся, что наше изделие, изготовленное на современном оборудовании и прошедшее тщательный контроль качества, будет хорошо служить вам.





Для этого мы рекомендуем Вам тщательно до конца прочесть данное руководство по эксплуатации и всегда держать его под рукой в качестве справочника. В случае передачи изделия другому владельцу не забудьте передать вместе с ним также и это руководство.

**Данное руководство поможет вам быстро освоить этот прибор и безопасно им пользоваться.**

- Внимательно прочтите это руководство перед установкой и эксплуатацией прибора.
- Соблюдайте все инструкции, в особенности, правила техники безопасности.
- Храните руководство в легкодоступном месте, так как оно может понадобиться вам в будущем.
- Ознакомьтесь со всеми остальными документами, которые прилагаются к прибору. Обратите внимание, что данное руководство по эксплуатации может применяться для нескольких моделей прибора. Различия между моделями всегда поясняются.

## Условные обозначения

**В данном руководстве по эксплуатации используются следующие условные обозначения:**

	Важная информация или полезные советы по эксплуатации
	Предупреждение об опасности для здоровья выхода прибора из строя
	Предупреждение об опасности поражения электрическим током
	Упаковка прибора изготовлена из материалов, подлежащих вторичной переработке в соответствии с национальными законами по охране окружающей среды.

**Изготовитель оставляет за собой право распространения данной инструкции на новые модели продукции Smeg, которые будут введены в ассортимент после изготовления тиража данной инструкции при условии, что новые модели Smeg будут аналогичны актуальным моделям с точки зрения особенностей их эксплуатации.**

# 1 Указания по безопасности и охране окружающей среды

---

Эта глава содержит указания по безопасности, которые позволят Вам избежать опасности получения травмы и материального ущерба. При несоблюдении этих указаний все гарантийные обязательства на этот прибор утрачивают свою силу.

## 1.1 Общие правила техники безопасности

Этот электроприбор не предназначен для использования лицами с ограниченными физическими, сенсорными и интеллектуальными возможностями. Такие лица могут управлять прибором без наблюдения лица, ответственного за их безопасность, лишь в том случае, если они получили все необходимые для этого разъяснения. Детям запрещается играть с этим прибором.

Если во время эксплуатации прибора возникла неполадка, отключите прибор от сети электропитания, вытащив сетевую вилку из розетки.

После того, как сетевая вилка будет вынута, выждите минимум 5 минут, прежде чем вставлять вилку обратно. Вынимайте сетевую вилку из розетки, если не пользуетесь холодильником. Ни в коем случае не беритесь за сетевую вилку влажными руками! Никогда не тяните за шнур питания – отключайте прибор от сети, взявшись непосредственно за вилку.

Протрите контакты вилки сухой тряпкой, перед тем, как вставить ее в розетку.

Если сетевая розетка плохо закреплена, не вставляйте в нее вилку холодильника.

Во время работ по установке, техническому обслуживанию или ремонту сетевую вилку следует обязательно вытащить из розетки.

Если Вы не будете пользоваться прибором в течение длительного срока, также вытащите сетевую вилку из розетки и освободите холодильник от продуктов.

Ни в коем случае не используйте для чистки и размораживания холодильника пар или аэрозольные чистящие средства. В этом случае пары или аэрозоли могут попасть на токоведущие части прибора и вызвать короткое замыкание или поражение электрическим током!

Из соображений безопасности никогда не разбрызгивайте воду на холодильник или внутри него! Существует опасность поражения электрическим током!

Ни в коем случае нельзя пользоваться неисправным прибором, так как при этом существует опасность поражения электрическим током. Ничего не предпринимайте, пока не свяжетесь с центром сервисного обслуживания.

Подключайте холодильник только к заземленной розетке. Заземление должно быть проведено только специалистом-электромонтажником.

Если в холодильнике имеется светодиодная подсветка, то при ее неисправности или для замены обращайтесь в сервисную службу.

Не дотрагивайтесь голыми руками до замороженных продуктов! Они могут примерзнуть к рукам!

Не храните напитки в бутылках или банках в морозильном отделении, так как они могут лопнуть!

## Указания по безопасности и охране окружающей среды

Плотно закрывайте емкости с напитками и ставьте их в вертикальном положении.

Не разбрызгивайте в непосредственной близости от холодильника горючие вещества, так как существует опасность пожара и взрыва.

Не храните в холодильнике горючие продукты и продукты, содержащие горючие газы (банки с аэрозолями и т.п.) или взрывоопасные вещества.

Не ставьте на холодильник емкости, наполненные водой. Попадание воды в электроприбор может привести к короткому замыканию или пожару.

Избегайте воздействия на прибор дождя, снега, прямого солнечного света или ветра, так как это может снизить электробезопасность прибора. Ручка дверцы может «разболтаться».

Следите за тем, чтобы не защемить свои руки или другие части тела подвижными частями внутри прибора.

Никогда не используйте двери и отсеки холодильника в качестве опоры или ступеньки. Это может привести к опрокидыванию прибора или повреждению его конструкции.

Следите за тем, чтобы сетевой кабель нигде не был пережат.

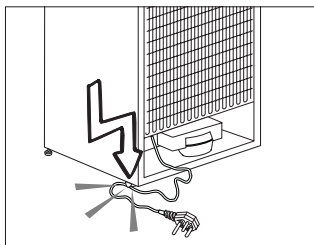

### 1.1.1 Предупреждение органов здравоохранения

Поскольку Ваш прибор работает с хладагентом R600a, будьте осторожны, чтобы не повредить систему охлаждения и трубопроводы при эксплуатации и во время транспортировки. Этот газ огнеопасен. В случае повреждения держите прибор вдали от потенциальных источников огня и обеспечьте хорошее проветривание помещения, в котором находится прибор

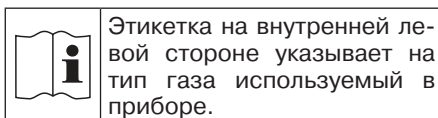

### 1.1.2 Приборы с устройством выдачи воды

- Давление воды в водопроводе должно быть не ниже 1 бар и не выше 8 бар.
- Используйте только питьевую воду.

### 1.2 Назначение прибора

- Этот прибор предназначен для использования только в домашнем хозяйстве. Он **не предусмотрен для коммерческого применения**.
- Прибор применяется исключительно для хранения продуктов питания и напитков.
- Нельзя хранить в холодильнике вещества, требующие определенных температурных условий (вакцины, лекарства, медицинские материалы и т.д.).

## Указания по безопасности и охране окружающей среды

- Изготовитель прибора не несет ответственность за повреждения, которые являются следствием неправильного обращения или транспортировки.
- Срок службы холодильника составляет 10 лет. Это тот срок, в течение которого предоставляются запасные части, необходимые для нормальной работы прибора.

### 1.3 Безопасность детей

- Так как упаковочный материал может представлять для детей определенную опасность, его следует хранить в недоступном для них месте.
- Не разрешайте детям играть с этим прибором.
- Если в двери есть замок, ключ следует хранить в недоступном для детей месте.

### 1.4 Соблюдение директивы WEEE и утилизация отслужившего прибора

Этот холодильник соответствует директивам ЕС WEEE (2012/19/E). Этот холодильник имеет классификационный символ для электрических и электронных старых приборов (WEEE).



Этот холодильник изготовлен из высококачественных деталей и материалов, которые могут быть использованы и подлежат вторичной переработке. В конце срока его службы не утилизируйте прибор вместе с обычным бытовым мусором и другими отходами. Отправьте его к месту сбора электрических и электронных приборов для утилизации. Информацию о таком месте сбора можно получить в местных органах управления.

### 1.5 Соблюдение директивы RoHS

- Этот холодильник соответствует директивам ЕС WEEE (2011/65/E). Он не содержит вредных и запрещенных материалов, которые приводятся в этой директиве.

### 1.6 Информация об упаковке

Упаковочные материалы прибора изготовлены из материалов, подлежащих вторичной переработке в соответствии с национальными предписаниями по охране окружающей среды. Упаковку не следует утилизировать вместе с обычным бытовым мусором и другими отходами. Информацию о месте сбора упаковки можно получить в местных органах управления.

## 2 Описание холодильника

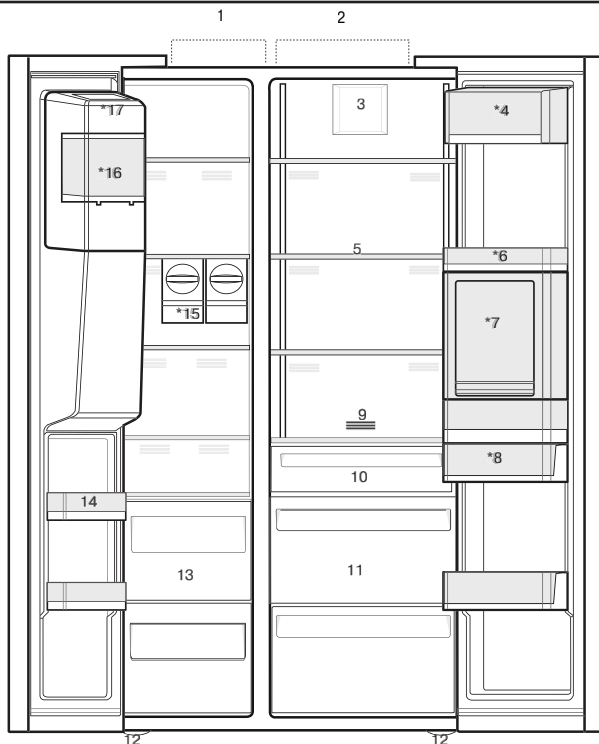

- 1- Морозильное отделение
  - 2- Холодильное отделение
  - 3- Вентилятор
  - 4- Отсек для масла и сыра
  - 5- Стекланные полки
  - 6- Полки на двери холодильного отделения
  - 7- Минибар
  - 8- Емкость для воды
  - 9- Фильтр от запахов
  - 10- Контейнер зоны нуля градусов
  - 11- Контейнер для овощей
  - 12- Регулируемые ножки
  - 13- Контейнер для замороженных продуктов
  - 14- Полки на двери морозильного отделения
  - 15- Льдогенератор
  - 16- Емкость для льда
  - 17- Декоративная крышка льдогенератора
- \*опционально



\*Опционально: Иллюстрации в данном руководстве по эксплуатации содержат упрощенные изображения, которые могут не вполне соответствовать вашему прибору. Если в приобретенном Вами холодильнике нет каких-либо из показанных компонентов, значит, они используются в других моделях.

## 3 Установка

### 3.1 Выбор правильного места для установки

Для установки холодильника обратитесь в сервисную службу. Чтобы привести прибор в работоспособное состояние используйте информацию, приводимую в руководстве по эксплуатации, и обратите внимание на правильное подключение к сети электропитания и водоснабжения. В противном случае обратитесь к специалистам электрикам и сантехникам, которые смонтируют необходимое оборудование.

	<b>Указание:</b> Изготовитель прибора не несет ответственность за повреждения, которые являются следствием неправильного обращения с прибором неквалифицированными лицами.
	<b>Указание:</b> При установке прибор должен быть отсоединен от сети электропитания. Иначе это может привести к тяжелым травмам или даже представлять угрозу для жизни.
	<b>Указание:</b> Если ширина двери недостаточна, чтобы пронести холодильник, снимите дверцы холодильника с петель и попытайтесь пронести его боком. Если это не получится, то обратитесь в сервисную службу

- Чтобы холодильник не качался, ставьте его на ровную поверхность.
- Ставьте холодильник на расстоянии минимум 30 см от таких источников тепла, как батареи отопления и печи, и на расстоянии минимум 5 см от электрических духовых шкафов.
- Исключите воздействие на прибор прямого солнечного света или влажности.
- Чтобы прибор работал эффективно, в месте его установки должна быть хорошая циркуляция воздуха. Если холодильник должен устанавливаться в нишу, то расстояние от потолка и боковых стен до прибора должно составлять не менее 5 см.
- Не устанавливайте холодильник в места, где температура может упасть ниже 10 °С.



## Установка

### 3.2 Размещение пластмассовых упоров

Для соблюдения расстояний, необходимых для циркуляции воздуха, между прибором и стеной необходимо установить пластмассовые упоры.

1. Для установки упоров отверните шурупы на приборе и затем плотно приверните их обратно вместе с пластмассовыми упорами.

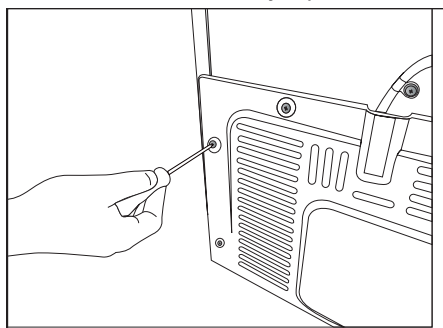

2. Установите 2 пластмассовых упора, как это показано на рисунке, к крышке вентиляционного отверстия.

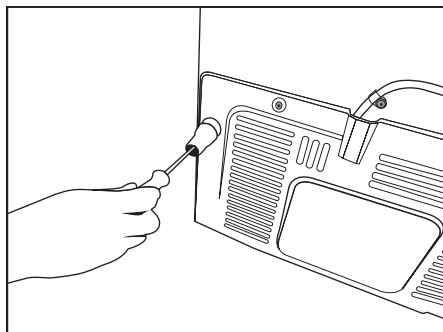

### 3.3 Регулировка ножек

Если Ваш прибор стоит на месте установки неровно, то Вы можете отрегулировать передние ножки вращением вправо и влево.

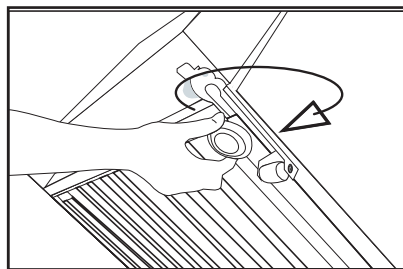
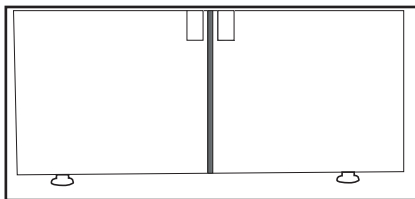

### 3.4 Электроподключение

	<b>Указание:</b> Для подключения запрещается использовать удлинители или разветвительные розетки (тройники).
	<b>Указание:</b> Поврежденный электрический кабель должен заменяться сервисной службой.
	<b>Указание:</b> При установке двух холодильников рядом друг с другом, расстояние между ними должно составлять не менее 4 см.

## Установка

- Изготовитель не несет ответственность за повреждения из-за эксплуатации незаземленного прибора или подключенного к электропитанию не в соответствии с местными нормами и правилами.
- После установки электрический кабель должен быть легкодоступен.
- Подключите прибор к сети электропитания, которая для Вашего прибора должна иметь характеристики 220-240 В/50 Гц, через розетку с заземлением. Розетка должна быть рассчитана на ток 10-16 А.
- Между холодильником и настенной розеткой нельзя использовать никаких разветвительных розеток (тройников), как с удлинителем, так и без него.

### 3.5. Подключение к водоснабжению (опция)



**Указание:** Во время подключения выключите устройство и водяной насос (если доступен).

Подключение к водопроводной воде, к фильтру или баллону с водой должно проводиться сервисной службой. В зависимости от модели Вы можете подключить свой холодильник к баллону с водой или прямо к водопроводу. Для выполнения соединения Вы должны сначала подключить к холодильнику шланг.

В зависимости от модели проверьте, пожалуйста, имеются ли в комплекте поставки Вашего холодильника следующие детали или нет:

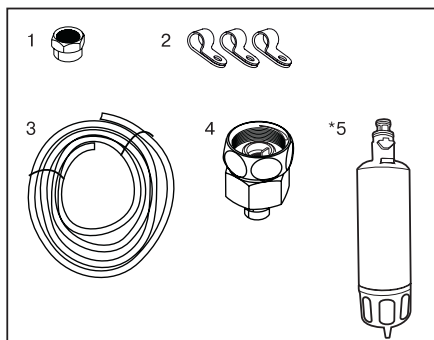

1. Муфта (1 шт.): используется для подсоединения шланга к холодильнику.
2. Шланговые крепящие скобы (3 шт): используются для крепления шланга к стене.
3. Шланг (1 шт - 5 метров, радиус 1/4 дюйма): используется для подключения воды.
4. Переходник для водяного крана (1 шт): пористый фильтр, используемый для подключения к водопроводу с холодной водой.
5. Фильтр для воды (1 шт. \*опционально): используется для подключения водопроводной воды к прибору. При подключении к баллону с водой устанавливать фильтр для воды не нужно.

## Установка

### 3.6 Подключение водяного шланга к прибору

Для подсоединения водяного шланга к прибору выполните следующие действия.

1. Снимите муфту подключения с переходника для шлангового подключения, расположенного на задней стенке прибора, и надвиньте муфту на шланг.

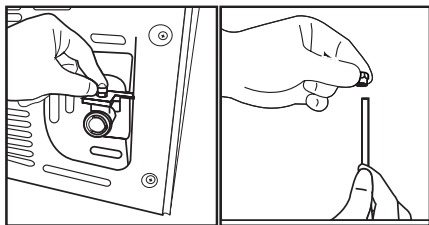

2. Плотно закрепите шланг на переходнике шлангового подключения, нажимая им вниз.

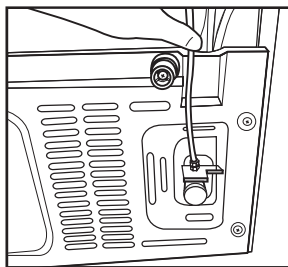

3. Закрепите муфту на переходнике. Вы можете затянуть муфту с помощью газового ключа или цанговых клещей.

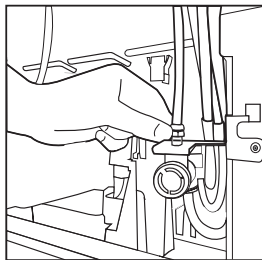

4. Если другой конец шланга подключается к водопроводной воде, то см. раздел 3.7; если шланг подключается к баллону с водой, то его конец подсоединяется к водяному насосу (см. раздел 3.8).

### 3.7 Подключение к водопроводной воде (опция)

Если Вы хотите пользоваться прибором, который подключен к водопроводу с холодной водой, то Вы должны смонтировать на своем водопроводе в доме соединительную деталь для вентиля 1/2".

Если такой соединительной детали нет в наличии или Вы в этом не уверены, то обратитесь к специалисту-сантехнику.

## Установка

1. Отсоедините муфту (1) от переходника для водяного крана (2).

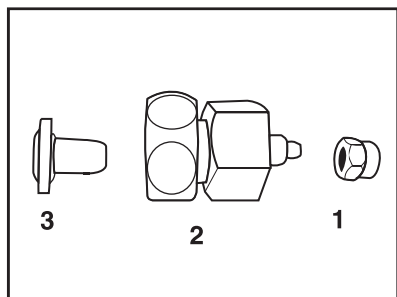

2. Подсоедините переходник к вентилю водопровода.

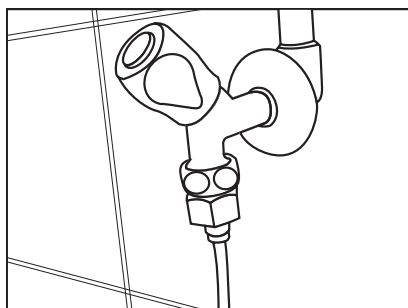

3. Насадите муфту на шланг.

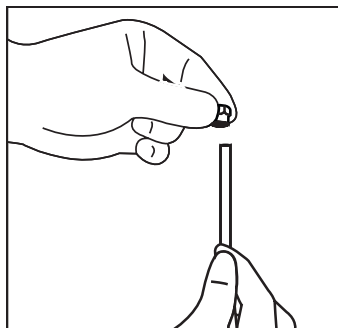

4. Закрепите муфту вручную или с помощью инструмента.

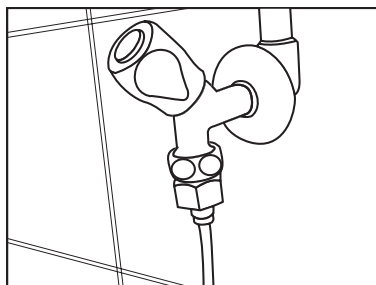

5. Чтобы избежать возможного повреждения шланга, его смещения или отсоединения, закрепите его на стене с помощью скоб.

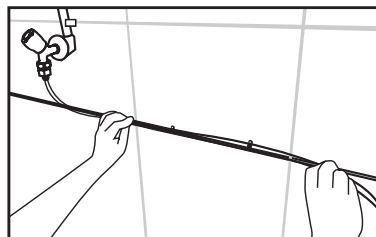

**Указание:** Убедитесь, что после открытия водяного крана на обоих концах шланга отсутствуют протечки воды. Если вода протекает, то сразу закройте кран и подтяните все места соединений газовым ключом или цанговыми клещами.

## Установка

### 3.8. Для приборов с подключением к баллону с водой (опция)

Для подключения прибора к баллону Вам требуется водяной насос, рекомендованный сервисной службой.

1. После подключения конца шланга, идущего от насоса к прибору (см. 3.6), действуйте следующим образом.

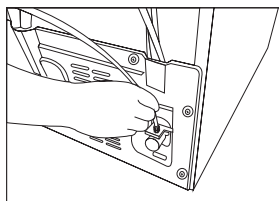

2. Подсоедините другой конец шланга к водяному насосу, вставив шланг в подключение для шланга на насосе.

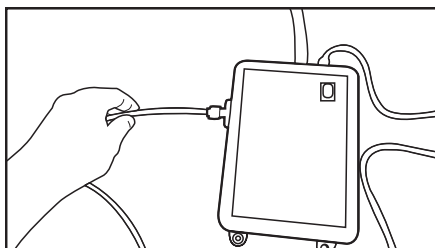

3. Закрепите шланг насоса, вставив его в баллон с водой.

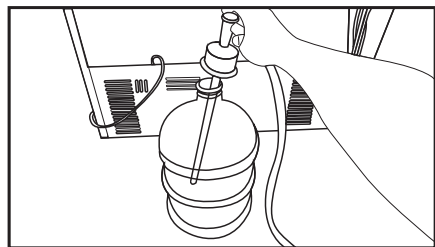

4. После того, как все будет соединено, вставьте вилку в розетку и

включите насос.

	После включения насоса выждите 2-3 минуты до начала его эффективной работы.
	После подключения воды следуйте указаниям руководства по эксплуатации.
	Если прибор будет эксплуатироваться с баллоном, фильтр для воды не требуется.

### 3.9 Фильтр для воды (опция)

В зависимости от модели могут иметься в наличии внешний или внутренний фильтр. Для установки фильтра для воды выполните нижеследующие указания.

#### 3.9.1 Монтаж внешнего фильтра к стенке (опция)

	<b>Указание:</b> Монтируйте фильтр на прибор
--	--

В зависимости от модели проверьте, пожалуйста, имеются ли в комплекте поставки Вашего холодильника следующие детали или нет:

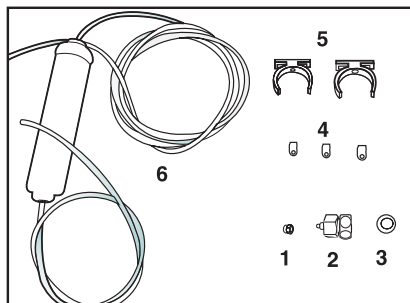

## Установка

1. Муфта (1 шт.): используется для подсоединения шланга сзади к холодильнику.
2. Переходник для водяного крана (1 шт): используемый для подключения к водопроводу с холодной водой.
3. Пористый фильтр (1 шт)
4. Шланговые крепящие скобы (3 шт): используются для крепления шланга к стене.
5. Монтажные клипсы для фильтра (2 шт): используются для настенного монтажа фильтра.
6. Фильтр для воды (1 шт.): используется для подключения водопроводной воды к прибору. При подключении к баллону с водой устанавливать фильтр для воды не нужно.

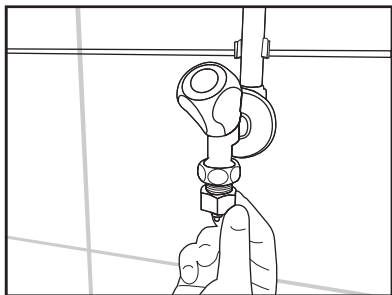

4. Подключите водяной шланг, который выходит сверху фильтра, к точке подсоединения воды на приборе.

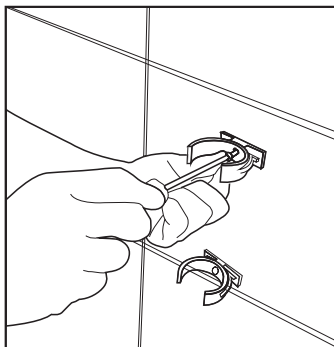

После завершения соединений монтаж должен выглядеть, как это показано на рисунке.

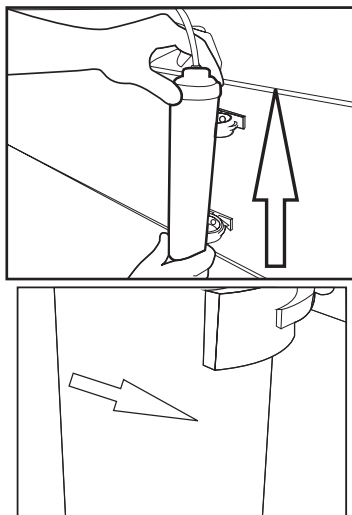

## Установка

### 3.9.2 Внутренний фильтр

Так как внутренний фильтр при установке в прибор не устанавливается, то нужно будет провести следующие подготовительные работы.

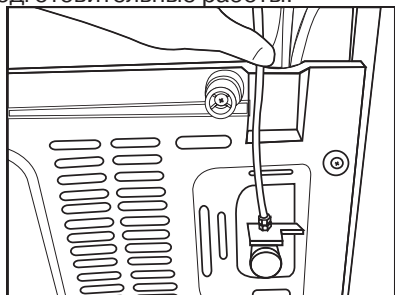

#### Подключение к водопроводу:

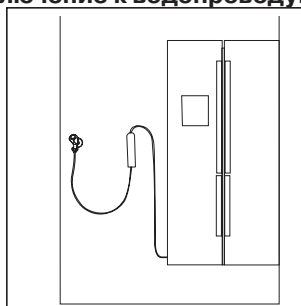

#### Подключение к баллону:

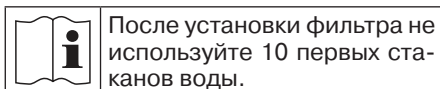
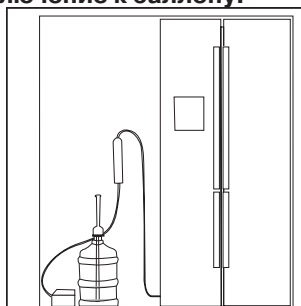

1. Для установки фильтра должен светиться индикатор “Ice Off” (Лед выкл). Смена индикации между ВКЛ – ВЫКЛ осуществляется нажатием кнопки “Ice”(лед).

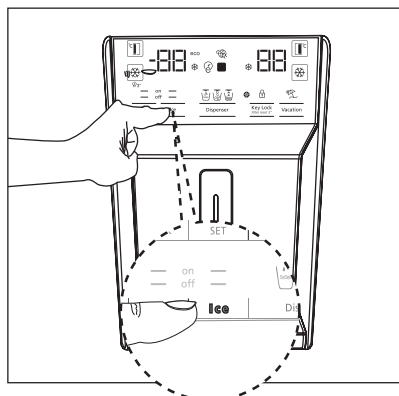

2. Для доступа к водяному фильтру удалите контейнер для овощей (а).



## Установка

---

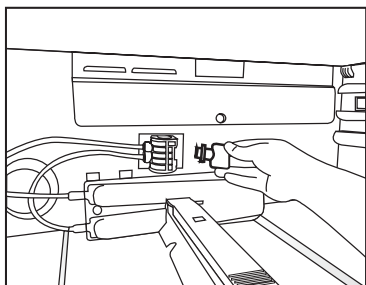
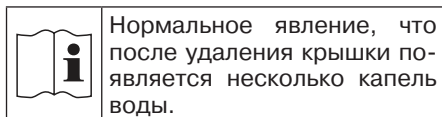

3. Оттяните на себя крышку водяного фильтра.

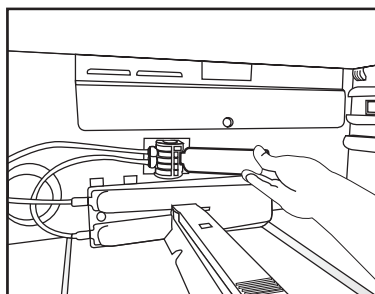

4. Зафиксируйте крышку водяного фильтра, насадив ее в механизм и сдвинув вперед.



5. Еще раз нажмите кнопку "Ice" (лед) на экране и выйдите из режима "Ice Off" (Лед Выкл).

	<p>Фильтр очищает воду только от некоторых посторонних частиц. Он не очищает воду от микроорганизмов</p>
	<p>Об активизации функции срока замены фильтра см. в разделе 5.2.</p>



## 4 Подготовка

### 4.1 Рекомендации по экономии электроэнергии

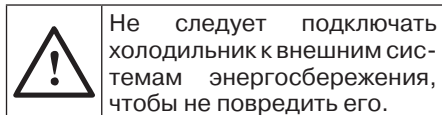

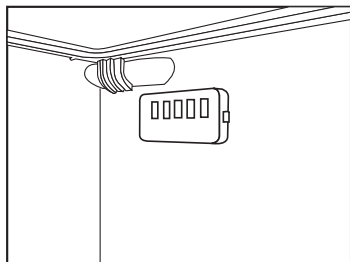

- Не оставляйте дверь холодильника открытой на длительное время.
- Не кладите в холодильник горячие продукты или напитки.
- Не перегружайте холодильник, чтобы не нарушать циркуляцию воздуха, что приводит к снижению эффективности охлаждения.
- Указанное энергопотребление Вашего холодильника определено при максимальном заполнении продуктами питания, а также без выдвижного ящика морозильной части и с двумя нижними ящиками. Верхний стеклянный бокс можно использовать для любых по форме и размеру замороженных продуктов питания.
- В зависимости от свойств Вашего прибора: оттаивание замороженных продуктов в холодильном отделении позволит сэкономить электроэнергию и сохранить качество продуктов.
- Не допускайте соприкосновения продуктов питания с датчиком температуры.



### 4.2 Первое включение

Перед тем, как начать пользоваться холодильником, прочтите главу «Указания по безопасности и охране окружающей среды» и указания в главе «Установка».

- Оставьте холодильник работать без продуктов в течение 6 часов и не открывайте дверцы в течение всего этого срока без особой необходимости.

	При запуске компрессора будет слышен шум. Жидкость и газы, находящиеся внутри герметичной системы охлаждения, также могут создавать шум, независимо от того, работает компрессор или нет, что является вполне нормальным явлением.
	Передние кромки холодильника нагреваются. Это нормально. Эти области подгреваются, чтобы избежать конденсации.

## 5 Эксплуатация прибора

### 5.1 Панель индикаторов

В зависимости от модели Вашего холодильника панель индикаторов может иметь некоторые отличия.

Визуальные и акустические функции панели индикации помогут Вам в эксплуатации холодильника.

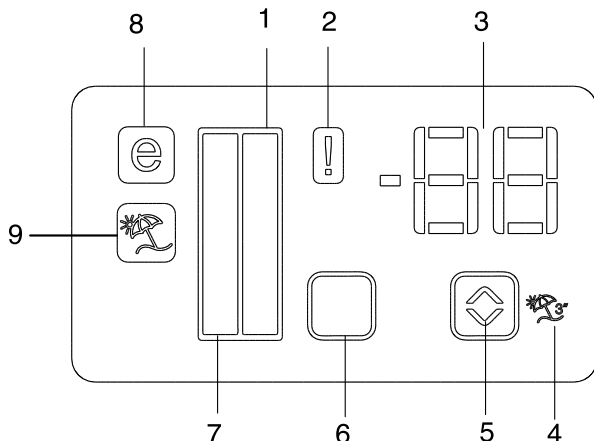

1. Индикатор холодильного отделения
2. Индикатор неисправности
3. Индикатор температуры
4. Кнопка функции «Каникулы»
5. Кнопка настройки температуры
6. Кнопка выбора отделения
7. Индикатор контейнеров морозильного отделения
8. Индикатор режима Eco
9. Индикатор функции «Каникулы»

\*опционально

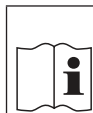

**Опционально:** Иллюстрации в данном руководстве по эксплуатации содержат упрощенные изображения, которые могут не вполне соответствовать вашему прибору. Если в приобретенном Вами холодильнике нет каких-либо из показанных компонентов, значит, они используются в других моделях.

## Эксплуатация прибора

---

### 1. Индикатор холодильного отделения

При установке холодильного отделения загорается индикатор холодильного отделения

### 2. Индикатор неисправности

Этот индикатор включается при нарушении нормального режима работы холодильника или неисправности датчика. Когда светится этот индикатор, на индикаторе температуры морозильного отделения отображается символ «E», а на индикаторе температуры холодильного отделения — цифры «1, 2, 3...». Они сообщают об определенной ошибке персоналу сервисной службы.

### 3. Индикатор температуры

Показывает температуру в морозильном и холодильном отделениях.

### 4. Кнопка функции «Каникулы»

Чтобы включить режим «Каникулы», нажмите и не отпускайте эту кнопку в течение 3-х секунд. При включении режима «Каникулы» на индикаторе температуры холодильного отделения появляется «- -» и это отделение перестает охлаждать. При включении этого режима не следует хранить продукты питания в холодильном отделении. В других камерах охлаждение происходит в соответствии с установленной температурой.

Чтобы отключить выбранный режим, еще раз нажмите кнопку «Каникулы» .

### 5. Кнопка настройки температуры

Изменяет температуру в отделениях от -24 °C до -18 °C и от 8 °C до 1 °C соответственно.

### 6. Кнопка выбора отделения

Для переключения индикации между морозильным и холодильным отделениями нажимайте кнопку выбора.

### 7. Индикатор контейнеров морозильного отделения

При установке морозильного отделения загорается индикатор морозильного отделения.

### 8. Индикатор режима Eco

Указывает, что холодильник работает в энергосберегающем режиме. Этот индикатор активизируется, если морозильное отделение настроено на температуру -18 °C.

### 9. Индикатор функции «Каникулы»

Указывает, что включена функция «Каникулы».

## Эксплуатация прибора

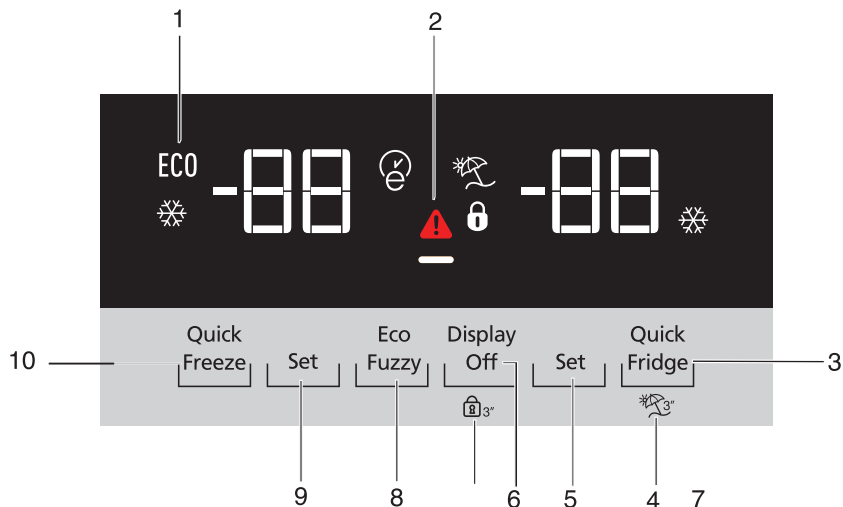

- 1 - Экономичная работа
- 2 - Высокая температура / Сообщение о неисправности
- 3 - Быстрое охлаждение
- 4 - Функция «Каникулы»
- 5 - Настройка температуры холодильного отделения
- 6 - Энергосберегающий режим (экран выключен)
- 7 - Блокировка кнопок
- 8 - Eko fuzzy
- 9 - Настройка температуры морозильного отделения
- 10 - Быстрая заморозка



**\*Опционально:** Иллюстрации в данном руководстве по эксплуатации содержат упрощенные изображения, которые могут не вполне соответствовать вашему прибору. Если в приобретенном Вами холодильнике нет каких-либо из показанных компонентов, значит, они используются в других моделях.

## Эксплуатация прибора

---

### 1. Экономичная работа

Этот символ светится, если для морозильного отделения установлена экономичная температура  $-18^{\circ}\text{C}$ . (ECO) Если выбраны функции быстрого охлаждения или быстрого замораживания, то индикатор экономичной работы гаснет.

### 2. Высокая температура/Сообщение о неисправности

Этот индикатор () светится при нарушении нормального режима работы (слишком высокие температуры и сообщения о неисправностях). Если появляется эта индикация, то загляните, пожалуйста, в главу «Рекомендации по устранению проблем» данной инструкции.

### 3. Быстрое охлаждение

Если включена функция быстрого охлаждения, то горит индикатор быстрого охлаждения () и высвечивается значение температуры холодильного отделения «1». Для отключения этой функции еще раз нажмите кнопку быстрого охлаждения. Индикатор быстрого охлаждения гаснет, и холодильник возвращается к работе в нормальном режиме. Если Вы сами не отключите функцию, быстрого охлаждения, то она автоматически выключится в течение часа. Если Вы хотели бы охладить большое количество свежих продуктов, то перед их размещением в холодильнике нажмите кнопку быстрого охлаждения.



### 4. Функция «Каникулы»

Чтобы включить режим «Каникулы», нажмите и не отпускайте кнопку номер (4) () в течение 3-х секунд, включится индикатор функции «Каникулы» (). При включении режима «Каникулы» на индикаторе температуры холодильного отделения появляется «- -» и это отделение перестает охлаждать. При включении этого режима не следует хранить продукты питания в холодильном отделении. В других камерах охлаждение происходит в соответствии с установленной температурой. Чтобы отключить выбранный режим, еще раз нажмите кнопку «Каникулы».

### 5. Настройка температуры холодильного отделения

Если нажать кнопку номер (5), то можно установить температуру в холодильном отделении, выбрав из ряда значений 8,7,6,5,4,3,2 и 1 ().

### 6. Энергосберегающий режим (экран выключен)

Если Вы нажмете на кнопку () , то загорится символ энергосбережения () и активируется функция энергосбережения. При включении этой функции гаснет вся индикация, кроме символа энергосбережения. Если при работающей функции энергосбережения нажать на любую кнопку или открыть дверцу холодильника, то функция энергосбережения выключается, и на экране снова появляется нормальная индикация всех символов. Если Вы снова нажмете кнопку () , символ энергосбережения гаснет, и функция энергосбережения деактивируется.

## Эксплуатация прибора

---

### 7. Блокировка кнопок

Нажмите и удерживайте в нажатом положении в течение 3-х секунд кнопку блокировки кнопок (🔒). Загорается символ блокировки кнопок (🔒), и включается режим блокировки кнопок. Если включен режим блокировки кнопок, то кнопки больше не работают. Снова нажмите и удерживайте в нажатом положении в течение 3-х секунд кнопку блокировки кнопок. Символ блокировки кнопок гаснет, и режим блокировки кнопок выключается. Если Вы хотите помешать, чтобы без Вашего ведома была изменена настройка температуры холодильника, то нажмите кнопку блокировки кнопок (🔒).

### 8. Eko fuzzy

Чтобы активировать функцию Eko-Fuzzy, нажимайте в течение 1 секунды кнопку Eko-Fuzzy. Если включена эта функция, замораживание осуществляется минимум на 6 часов дольше в экономичном режиме и горит индикатор экономичной работы.

Для отключения функции Eko-Fuzzy (🌿), нажмите и удерживайте в нажатом положении в кнопку Eko-Fuzzy течение 3-х секунд. Этот индикатор загорается через 6 часов, если функция Eko-Fuzzy активна.

### 9. Настройка температуры морозильного отделения

Проводится настройка температуры морозильного отделения. Если нажать кнопку номер (9), то можно установить температуру в морозильном отделении, выбрав из ряда значений -18, -19, -20, -21, -22, -23 и -24.

### 10. Быстрая заморозка

Для проведения быстрой заморозки нажмите кнопку номер (10), загорится индикатор быстрой заморозки (❄️). Если включена функция быстрой заморозки, то горит индикатор быстрой заморозки и на индикаторе температуры высвечивается значение температуры -27.

Для выключения этой функции нажмите еще раз на кнопку быстрой заморозки (❄️). Индикатор быстрой заморозки гаснет, и установки возвращаются к нормальным значениям. Если Вы сами не отключите функцию, быстрой заморозки, то она автоматически выключится в течение 24-х часов. Если Вы хотели бы заморозить большое количество свежих продуктов, то перед их размещением в холодильнике нажмите кнопку быстрой заморозки.

## Эксплуатация прибора

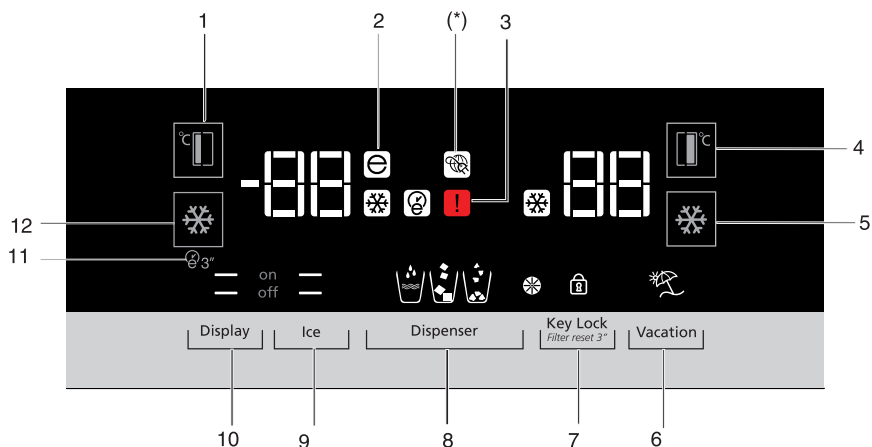

1. Настройка температуры морозильного отделения
2. Индикатор режима Eco
3. Индикатор неисправности
4. Настройка температуры холодильного отделения
5. Быстрое охлаждение
6. Функция «Каникулы»
7. Блокировка кнопок / Замена фильтра Предупреждение Прерывание
8. Кнопка выбора вода, колотый лед, кубики льда
9. Изготовление льда Вкл/Выкл
10. Экран Вкл/Выкл
11. Autoeco
12. Быстрая заморозка



**\*Опционально:** Иллюстрации в данном руководстве по эксплуатации содержат упрощенные изображения, которые могут не вполне соответствовать вашему прибору. Если в приобретенном Вами холодильнике нет каких-либо из показанных компонентов, значит, они используются в других моделях.

# Эксплуатация прибора

## 1. Настройка температуры морозильного отделения

Если нажать кнопку номер (1) () , то можно установить температуру в морозильном отделении, выбрав из значений 18, -19, -20, -21, -22, -23 - 18...

## 2. Индикатор режима Eco

Указывает, что холодильник работает в энергосберегающем режиме. Этот индикатор активизируется, если морозильное отделение настроено на температуру -18 °C или благодаря функции. **eco-extra** осуществляется энергосберегающее охлаждение. (ECO)

## 3. Индикатор неисправности

Этот индикатор () включается при нарушении нормального режима работы холодильника или неисправности датчика. Когда светится этот индикатор, на индикаторе температуры морозильной камеры отображается символ «E», а на индикаторе температуры холодильной камеры — цифры «1, 2, 3...». Они сообщают об определенной ошибке персоналу сервисной службы.

## 4. Настройка температуры холодильного отделения



Если нажать кнопку номер (4) () , то можно установить температуру в холодильном отделении, выбрав из ряда значений 8, 7, 6, 5, 4, 3, 2...

## 5. Быстрое охлаждение



Для проведения быстрого охлаждения нажмите кнопку номер (5), загорится индикатор быстрой заморозки () . Для отключения этой функции еще раз нажмите кнопку быстрого охлаждения. Используйте эту функцию, если Вы размещаете свежие продукты на дверные полки или хотели бы быстро охладить свои продукты.

Если включена функция быстрого охлаждения, то холодильник работает в этом режиме в течение 1 часа.

## 6. Функция «Каникулы»

При включении функции «Каникулы» () на индикаторе температуры холодильного отделения появляется «--», и это отделение перестает охлаждать. При включении этого режима не следует хранить продукты питания в холодильном отделении. В других камерах охлаждение происходит в соответствии с установленной температурой. Чтобы отключить выбранный режим, еще раз нажмите кнопку «Каникулы» () .

## 7. Блокировка кнопок / Замена фильтра Предупреждение Прерывание

Для активирования функции блокировки кнопок нажмите кнопку блокировки кнопок () . Кроме того, эту функцию Вы можете использовать, если не хотите, чтобы без Вашего ведома была изменена настройка температуры холодильника. Фильтр в Вашем холодильнике нужно менять каждые 6 месяцев. Если Вы исполните указания, приведенные в главе 5.2, то Ваш холодильник автоматически рассчитает это время и по истечении срока работы фильтра на экране появится предупреждение о необходимости его замены () .

Для отключения индикации предупреждения о замене фильтра, нажмите и удерживайте в нажатом положении в течение 3-х секунд кнопку () <sup>3P</sup>.



## Эксплуатация прибора

### 8. Кнопка выбора вода, колотый лед, кубики льда

Выбор между выдачей холодильником воды (☺), кубиков льда (☺) или колотого льда (☺) Вы можете сделать нажатием кнопки номер (8). На экране будет высвечиваться индикация Вашего выбора.

### 9. Изготовление льда Вкл/Выкл

Нажатию кнопки номер (9) (☺) можно прервать (off —) или активировать (on —) изготовление льда.

### 10. Экран Вкл/Выкл

Нажатию кнопки номер (10) можно выключить (— Off) или включить (— On) экран дисплея.

### 11. Autoeco

Если нажать и не отпускать в течение 3-х секунд кнопку номер (11) Autoeco (☺), то активируется режим Autoeco. При включении этой функции если дверца холодильника долгое время остается закрытой, то холодильное отделение начинает работать в энергосберегающем режиме. Если снова нажать эту кнопку, работа этой функции прерывается.

Этот индикатор горит в течение 6 часов после того, как была активирована функция Autoeco. (☺)

### 12. Быстрая заморозка

Для проведения быстрой заморозки (☺) нажмите кнопку номер (12). Для отключения этой функции еще раз нажмите ту же кнопку.

### 5.2. Активизация указания о замене водяного фильтра (для приборов с подключением к водопроводу и с фильтром)

Предупреждение о замене фильтра устанавливается следующим образом.

1. Во время работы холодильника нажмите кнопку А (блокировка кнопок).

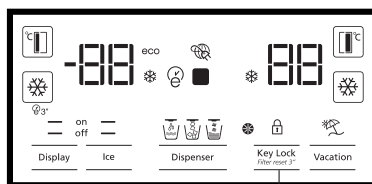

2. Затем последовательно нажимаются следующие кнопки.

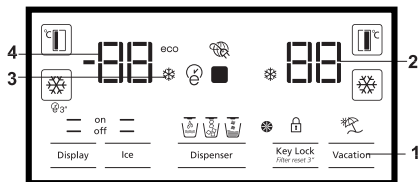

1. Кнопка «Каникулы»

2. Кнопка настройки температуры холодильного отделения

3. Кнопка быстрого охлаждения

4. Кнопка настройки температуры морозильного отделения

Если кнопки были нажаты в правильной последовательности, загорается индикатор кнопки I, на короткое время раздается звуковой предупреждающий сигнал и появляется предупреждение о замене фильтра.

## Эксплуатация прибора

Автоматическая функция для расчета времени замены фильтра на заводе не включена. У приборов, которые эксплуатируются с фильтром, эту функцию следует активировать. Интервал для замены фильтра должен составлять 6 месяцев. Если тот же процесс повторить, когда включен автоматический расчет для замены фильтра, то он будет прерван.

### 5.3. Использование устройства выдачи воды (имеется в некоторых моделях)



То, что первые стаканы воды немного теплые, нормальное явление.



Если устройство выдачи воды не использовалось в течение длительного времени, то вылейте первые стаканы воды, чтобы получить чистую воду.

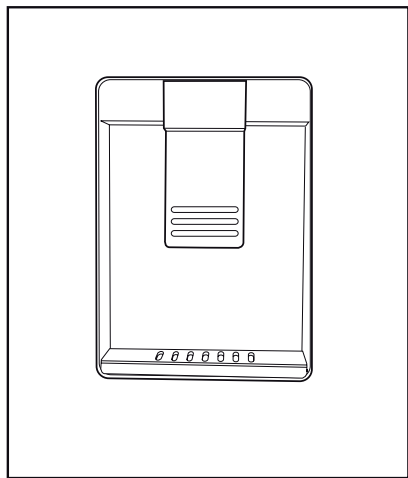

### 5.4. Заполнение емкости для воды для устройства выдачи воды

Откройте крышку емкости для воды, как это показано на рисунке. Налейте чистую питьевую воду. Закройте крышку.

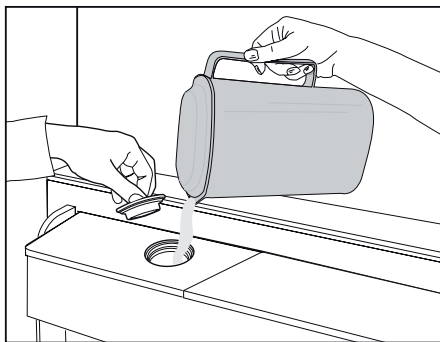

## Эксплуатация прибора

### 5.5. Чистка емкости для воды

Снимите емкость с дверной полки.

Двумя руками снимите полку с дверцы.

Возьмитесь за емкость с обеих сторон и выньте ее, повернув на 45 градусов.

Снимите крышку с емкости и почистите ее.

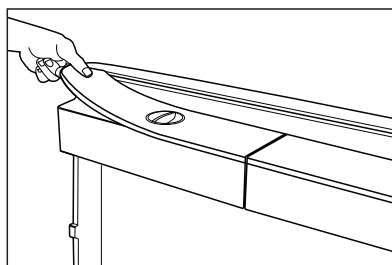
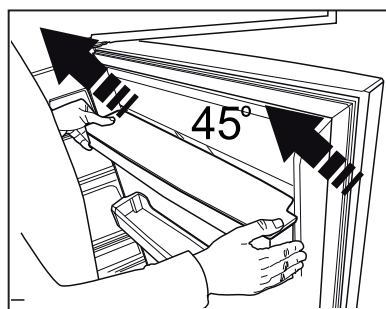
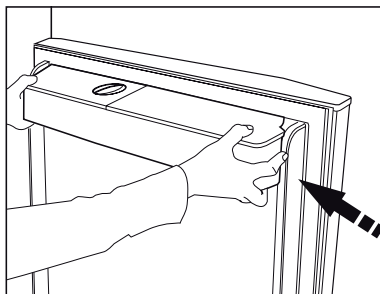

Не наливайте в емкость для воды другие напитки (фруктовые соки, газированные и алкогольные напитки). Их нельзя использовать с устройством выдачи воды холодильника. Такие жидкости могут привести к не подлежащей ремонту поломке устройства. Гарантия не распространяется на такие поломки. Химические вещества и добавки, которые имеются в таких напитках / жидкостях, могут повредить материал, из которого сделана емкость для воды.



Детали емкости для воды и устройства выдачи воды нельзя мыть в посудомоечной машине.

## Эксплуатация прибора

### 5.6. Получение льда /воды (является опцией)

Для получения воды (☺)/кубиков льда (☺)/колотого льда (☺) выберите на экране соответствующую опцию. Получение воды/льда осуществляется нажатием рукоятки над устройством выдачи воды. После смены между опциями «кубики льда» (☺)/колотый лед(☺) при первой выдаче могут иметься остатки от предыдущего выбора.

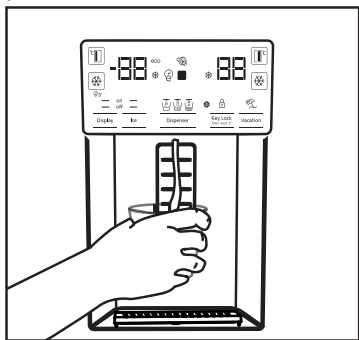

- Для получения первого льда из устройства выдачи нужно подождать ок. 12 часов. Если в отсеке для льда его недостаточно, то из устройства выдачи лед получить невозможно.
- При первом получении льда нельзя использовать первые 30 кубиков (3-4 литра).
- Если в процессе эксплуатации прибора происходили перебои в сети электропитания или другие временные нарушения в работе, то часть льда может подтаять и снова замерзнуть. В этом случае лед может склеиться. Если отсут-

ствие электропитания или другая помеха продолжается дольше, лед может растаять и вызвать протечку воды. При возникновении такой проблемы вытряхните оставшийся лед из контейнера для льда и очистите его.

	<b>Указание:</b> Водяная система холодильника должна подключаться только к водопроводу с холодной водой. Ни в коем случае не подключайте холодильник к системе горячего водоснабжения.
---	--

- Может оказаться, что прибор при первом включении не забирает воду. Это происходит из-за того, что в системе имеется воздух. Воздух из системы нужно будет удалить. Для этого нажмите на рукоятку устройства выдачи в течение 1-2 минут, пока из устройства выдачи не появится вода. Сначала вода может вытекать неравномерно. После того, как воздух из прибора будет удален, работа нормализуется.
- При первоначальном использовании фильтра вода может быть мутной, поэтому первые 10 стаканов воды пить не следует.
- При первоначальной установке прибора нужно подождать ок 12 часов, прежде чем вода станет холодной.
- Водяная система холодильника устроена таким образом, что может работать только с чистой водой. Ни в коем случае не используйте другие напитки, кроме воды.
- Если прибор не будет эксплуатироваться во время каникул или отпуска, рекомендуется отключить подачу воды.

## Эксплуатация прибора

- Если устройство выдачи воды не использовалось в течение длительного времени, то первые 1-2 стакана воды могут быть теплыми.

### 5.7. Поддон для капель (является опцией)

Капли, которые капают при использовании устройства выдачи, собираются в поддоне для капель, сливного шланга в приборе не имеется. Вы можете вынимать поддон для капель, потянув его на себя или прижав к кромке. Так Вы сможете удалить собранную в поддоне воду.

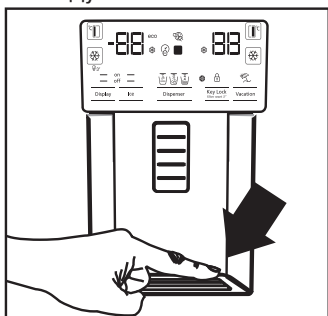

### 5.8. Контейнер зоны нуля градусов (является опцией)

В этом контейнере хранятся молочные продукты, которые требуют для хранения низкую температуру, или быстропортящиеся мясные продукты. Овощи и фрукты хранить в этом контейнере не следует. Вы можете вынуть контейнер нуля градусов и достать содержимое наружу. Для того, чтобы вынуть контейнер, вытяните его вперед до упора, приподнимите и вытащите на себя.

### 5.9. Контейнер для овощей

Контейнер для овощей Вашего холодильника сконструирован таким образом, что овощи остаются свежими и не теряют влагу. Для этого в контейнере циркулирует холодный воздух. Храните овощи и фрукты в этом контейнере. Чтобы зелень хранилась еще дольше, не кладите ее рядом с фруктами.

### 5.10. Синий свет (является опцией)

Овощи в приборе освещаются синим светом. Продукты питания, которые хранятся в контейнере для овощей, подсвечиваются светом синего цветового диапазона, благодаря чему продолжается процесс фотосинтеза. В результате продукты дольше сохраняют свою свежесть.

### 5.11. Ионизатор (является опцией)

С помощью ионизирующей системы в воздушном канале холодильника, воздух в холодильном отделении, благодаря наличию в нем отрицательных ионов, освобождается от гнилостных бактерий и разных молекул, которые являются причиной неприятных запахов.

## Эксплуатация прибора

### 5.12. Минибар (является опцией)

Доступ в минибар, который встроен в дверцу холодильника, возможен без ее открывания. Таким образом, можно легко доставать из холодильника продукты и напитки, которые часто используются. Для того, чтобы открыть крышку минибара, нажмите на нее рукой и потяните на себя.



**Указание:** Ни в коем случае не садитесь на крышку минибара, не висните на ней и не ставьте на нее тяжелые предметы. Можно повредить прибор или самим пораниться.

### 5.13. Фильтр от запахов (является опцией)

Фильтр от запахов в воздушном канале холодильника препятствует образованию неприятных запахов в холодильнике.

### 5.14. Icematic Ведерко для льда (является опцией)

Заполните Icematic (льдогенератор) водой. Примерно через два часа лед будет готов. Не вынимайте Icematic наружу, чтобы извлечь лед.

Поверните кнопку у емкости для льда на 90° вправо, лед выпадет в ведерко для льда. После этого Вы можете вынуть ведерко со льдом и использовать лед по назначению.



Ведерко для льда предназначено только для сбора льда. Не замораживайте в нем воду. В противном случае оно может сломаться.

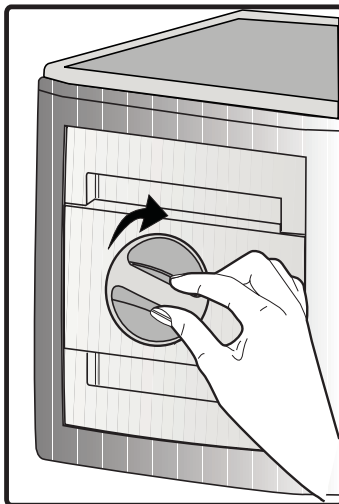

## Эксплуатация прибора

### 5.15. Льдогенератор (является опцией)

Льдогенератор находится в верхней части дверцы морозильного отделения.

Сдвиньте узел запаса льда с помощью ручек, расположенных по бокам, немного вверх и снимите весь узел. Декоративная крышка льдогенератора снимается движением вверх.

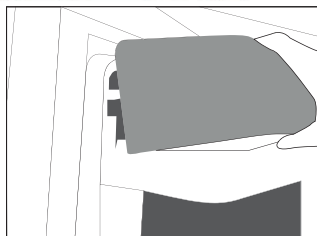
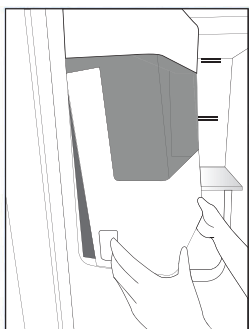
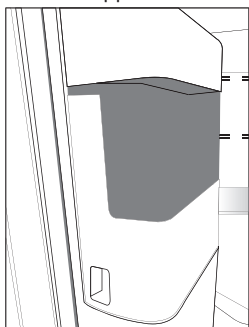

### 5.16. Замораживание свежих продуктов питания

- Для сохранения качества продуктов питания в морозильном отделении Вы должны их заморозить как можно быстрее. Используйте для этого функцию быстрой заморозки.
- Замораживаемые продукты питания, если они еще свежие, могут храниться в морозильном отделении дольше.
- Для замораживания упакуйте продукты так, чтобы к не попадал воздух.
- Следите за тем, чтобы перед закладыванием в морозильное отделение продукты питания были упакованы. Вместо традиционной упаковочной бумаги рекомендуется использовать контейнеры для замораживания, фольгу и влагонепроницаемую бумагу, пластиковые пакеты или похожий упаковочный материал.
- Перед замораживанием подготовьте этикетки для всех продуктов, где отметьте дату замораживания. Таким образом, Вы сможете узнать степень свежести замороженных продуктов. Продукты питания, которые были заморожены раньше, храните в передней части, чтобы использовать их сначала.
- Замороженные продукты питания нужно подвергать кулинарной обработке сразу после их размораживания и никогда не замораживать их снова.
- Не замораживайте сразу большое количество продуктов.

## Эксплуатация прибора

### 5.17. Рекомендации по хранению замороженных продуктов питания

В отделении должна быть установлена температура минимум  $-18^{\circ}\text{C}$ .

1. Продукты, которые уже были заморожены, поместите в морозильное отделение как можно быстрее, чтобы они не успели подтаять.
2. При размещении обратите внимание на дату выпуска на пакете продукта, чтобы убедиться, что он не просрочен.
3. Проследите, чтобы пакет не был поврежден.

### 5.18. Информация по морозильному отсеку

Согласно стандарту IEC, на каждые 100 литров морозильного объема, при температуре помещения  $32^{\circ}\text{C}$  для замораживания 4,5 кг продуктов питания до температуры  $-18^{\circ}\text{C}$  или ниже требуется 24 часа. Продолжительное хранение продуктов питания возможно только при температурах

от  $-18^{\circ}\text{C}$  или ниже. Свежесть продуктов питания может сохраняться (при температуре  $-18^{\circ}\text{C}$  и ниже) в течение нескольких месяцев.

Чтобы защитить уже замороженные продукты от размораживания из-за вновь замораживаемых продуктов, следите, чтобы они не касались друг друга.

Чтобы увеличить срок хранения замороженных овощей, предварительно бланшируйте их и дайте стечь воде. После того, как стечет вода, сложите их в воздухонепроницаемую упаковку и разместите в морозильном отделении. Бананы, томаты, кочанный салат, сельдерей, вареные яйца, картофель и другие пищевые продукты не подлежат замораживанию. Если такие продукты все же замораживаются, то в результате они потеряют свою пищевую ценность и качество, хотя угрозы для жизни такие продукты не представляют.

Установка морозильного отделения	Установка холодильного отделения	Указания
$-18^{\circ}\text{C}$	$4^{\circ}\text{C}$	Это – нормальные рекомендуемые установки.
$-20, -22$ или $-24^{\circ}\text{C}$	$4^{\circ}\text{C}$	Эти установки рекомендуются, когда температура в помещении выше $30^{\circ}\text{C}$ .
Быстрое замораживание	$4^{\circ}\text{C}$	Используйте эти установки, если хотите заморозить продукты в кратчайшие сроки. После этого процесса прибор возвращается к предыдущим установкам.
$-18^{\circ}\text{C}$ или ниже	$2^{\circ}\text{C}$	Используйте эти установки, если температура в помещении, по Вашему мнению, слишком высокая или дверца холодильного отделения часто открывается.



## Эксплуатация прибора

---

### 5.19. Размещение продуктов питания в холодильнике

Полки морозильного отделения	Замороженные продукты: мясо, рыба, лед, овощи и др.
Полки холодильного отделения	Кастриули, тарелки с крышкой и продукты питания в закрытых емкостях, яйца (закрытый бокс)
Холодильный отсек на дверной полке	Маленькие и упакованные продукты или напитки
Контейнер для овощей	Овощи и фрукты
Зона свежести	Молочные продукты (закуски, скоропортящиеся мясные продукты)

### 5.20. Предупреждение об открытой дверце (является опцией)

Если дверца Вашего холодильника остается открытой дольше 1 минуты, раздается предупреждающий звуковой сигнал. Он выключается сразу после закрытия дверцы или после нажатия любой кнопки на экране.

### 5.21. Подсветка

Для подсветки используются светодиоды. При неисправности, связанной с подсветкой, обращайтесь в сервисную службу.

## 6 Чистка и уход

---

Регулярная чистка увеличивает срок службы холодильника.



**Указание:** Перед началом чистки отсоедините холодильник от сети электропитания

- Ни в коем случае не используйте для чистки острые и остроконечные предметы, мыло, бытовые чистящие средства, газ, бензин, лак и т.д.
- Разболтайте чайную ложку углекислой соли в полулитре воды. Возьмите салфетку, погрузите ее в раствор и крепко отожмите. Протрите этой салфеткой внутренние поверхности холодильника, после чего просушите их чистой салфеткой.
- Следите, чтобы на плафон подсветки и разные электрические части не попадала вода.
- Очистите дверь влажной тряпкой. Удалите содержимое внутри холодильника и с дверец. Снимите полки, подняв их вверх. После чистки и протирания полок насухо установите их обратно, задвигая их вниз.
- При чистке внешних поверхностей холодильника и хромированных деталей ни в коем случае не используйте хлорированную воду или чистящие средства. Из-за хлора такие поверхности подвержены коррозии.

### 6.1. Как избежать неприятного запаха

При изготовлении Вашего прибора использовались материалы, которые ни в коей мере не могут являться источниками запаха. Однако, из-за неправильного хранения продуктов питания и несвоевременной очистки внутренних поверхностей могут появиться неприятные запахи.

Для того чтобы избежать этих проблем, регулярно чистите холодильник каждые 15 дней.

- Храните продукты в закрытых контейнерах. Продукты, которые хранятся открытыми, могут являться источником запаха из-за развития микроорганизмов.
- Не храните в холодильнике продукты с истекшим сроком хранения.

### 6.2. Защита пластмассовых поверхностей

Попадание масла может привести к повреждению пластмассовых поверхностей, поэтому масло нужно сразу удалить с помощью теплой воды.

## 7 Рекомендации по устранению проблем

---

Ознакомьтесь с этим разделом, прежде чем обращаться в сервисный центр. Это позволит сэкономить время и деньги. Ниже описаны часто возникающие проблемы, причиной которых не являются дефекты производства или материалов. Некоторые из описанных здесь функций могут отсутствовать в Вашей модели холодильника.

### **Холодильник не работает.**

- Вилка неправильно вставлена в розетку. Вставьте правильно вилку в розетку.
- Перегорел предохранитель розетки, в которую включен холодильник, или главный предохранитель. Проверьте предохранители.

### **Конденсация на боковой стенке холодильного отделения (MULTI ZONE, COOL CONTROL, FLEXI ZONE)**

- Очень низкая температура в помещении. Не устанавливайте прибор при температуре в помещении ниже 10 °С.
- Частое открывание и закрывание дверцы. Сократите периоды, когда дверца остается открытой, или открывайте ее реже.
- Очень высокая влажность в помещении. Не устанавливайте прибор в помещении с высокой влажностью.
- Хранение продуктов, содержащих жидкость, в открытой посуде. Храните продукты, содержащие жидкость, в закрытой посуде.
- Дверца неплотно закрыта. Не держите дверцу прибора долгое время открытой.
- Термостат установлен на слишком низкую температуру. Установите на термостате подходящее значение.

### **Не работает компрессор**

- Термозащита компрессора может сработать при неожиданных отключениях энергоснабжения либо при выключении-включении прибора, поскольку давление хладагента в системе охлаждения не успевает стабилизироваться. Холодильник начнет работать примерно через 6 минут. Если по истечении этого времени холодильник не заработал, обратитесь в сервисный центр.
- Холодильник находится в режиме размораживания. Это нормально для холодильника с автоматическим размораживанием. Размораживание выполняется регулярно.
- Холодильник не включен в сетевую розетку сети. Проверьте, плотно ли вставлена вилка в розетку.
- Неправильно отрегулированы температуры. Установите подходящие температуры.
- Перебой в сети электропитания. Прибор начнет нормально работать, как только появится напряжение в сети электропитания.

## Рекомендации по устранению проблем

---

### **В процессе работы холодильника повышается уровень шума**

- Рабочие характеристики холодильника могут изменяться в зависимости от изменений температуры в помещении. Это нормально и не является неисправностью.

### **Холодильник включается слишком часто или работает слишком долго.**

- Ваш новый холодильник, возможно, несколько больше того, которым вы пользовались раньше. Большие холодильники, зачастую, включаются на более длительный период времени.
- Возможно, температура в помещении повышена. Это вполне нормально, что при повышенных температурах в помещении прибор работает дольше.
- Возможно, холодильник был недавно включен или только что загружен продуктами. Достижение холодильником рабочей температуры может продолжаться на несколько часов дольше.
- Возможно, в холодильник недавно поместили большое количество теплых продуктов. Не размещайте в холодильнике горячие продукты.
- Возможно, дверцы часто открываются либо остаются приоткрытыми в течение длительного времени. При попадании в холодильник теплого воздуха, он будет работать дольше. Открывайте **дверцы, по возможности, реже**.
- Неплотно закрыта дверца морозильного или холодильного отделения. Проверьте, **закрыты ли плотно дверцы**.
- Холодильник отрегулирован на очень низкую температуру. Установите в холодильнике более высокую температуру и подождите, пока установленная температура не будет достигнута.
- Возможно, уплотнитель дверцы холодильной или морозильной камеры загрязнен, изношен, разорван или неправильно установлен. Почистите или замените уплотнитель. Из-за поврежденного или разорванного уплотнителя холодильник будет работать дольше, чтобы поддерживать заданную температуру.

### **Температура в морозильном отделении слишком низкая, в то время как температура в холодильном отделении нормальная.**

- Задан очень низкий уровень температуры в морозильном отделении. Установите в морозильном отделении более высокую температуру и проверьте результат.

### **Температура в холодильном отделении очень низкая, в то время как температура в морозильном отделении нормальная.**

- Задан очень низкий уровень температуры в холодильном отделении. Установите в холодильном отделении более высокую температуру и проверьте результат.

## Рекомендации по устранению проблем

---

### **Продукты в выдвигаемых контейнерах холодильного отделения замерзают.**

- Задан очень низкий уровень температуры в холодильном отделении. Установите в холодильном отделении более высокую температуру и проверьте результат.

### **Температура в холодильном и морозильном отделениях слишком высокая.**

- Задан очень высокий уровень температуры в холодильном отделении. Температура в холодильном отделении влияет на температуру в морозильном отделении. Изменяйте температуру в холодильном или морозильном отделении, пока не будет достигнут нужный уровень температуры
- Возможно, дверцы часто открываются либо остаются приоткрытыми в течение длительного времени. Открывайте дверцы, по возможности, реже.
- Возможно, неплотно закрыта дверца. Плотно закройте дверцу.
- Возможно, холодильник был недавно включен или только что загружен продуктами. Это нормально. Достижение холодильником рабочей температуры может продолжаться на несколько часов дольше, если он только включен или недавно загружен продуктами.
- В холодильник недавно поместили большое количество теплых продуктов. Не размещайте в холодильнике горячие продукты.

### **Вибрация или эксплуатационные шумы**

- Пол неровный или нежесткий. Если холодильник шатается, если медленно перемещается, сбалансируйте его, отрегулировав высоту ножек. Обратите внимание, что пол должен быть ровным и достаточно прочным, чтобы выдержать вес прибора.
- Источником шума могут быть предметы, лежащие на холодильнике. Такие предметы следует убрать с холодильника.
- Слышен шум льющейся или разбрызгивающейся жидкости.
- Принцип работы холодильника предполагает, что внутри него перемещаются жидкости и газы. Это **нормально и не является неисправностью**.

### **Слышен шум, похожий на шум ветра.**

- Для эффективного охлаждения в холодильнике используются вентиляторы. Это нормально и не является неисправностью.

### **Конденсация влаги на внутренних стенках холодильника.**

- Жаркая и влажная погода способствует образованию льда и конденсации влаги. Это нормально и не является неисправностью.
- Возможно, дверцы часто открываются либо остаются приоткрытыми в течение длительного времени. Открывайте дверцы, по возможности, реже. Закройте дверцы, если они открыты
- Неплотно закрыта дверца. Плотно закройте дверцу.

## Рекомендации по устранению проблем

---

### Появление влаги снаружи холодильника или на дверцах

- Высокая влажность воздуха. Это вполне нормально при влажной погоде.  
>>> Когда влажность уменьшится, конденсация исчезнет.

### Неприятный запах внутри холодильника.

- Следует очистить холодильник внутри. Протрите холодильник внутри губкой, смоченной в теплой воде или в газированной воде.
- Некоторые контейнеры или упаковочные материалы также могут быть источником запаха. Используйте другой контейнер или упаковочный материал другой марки.
- Пища хранилась в открытой посуде. Храните продукты в закрытой посуде. Продукты, которые хранятся открытыми, могут являться источником запаха из-за развития микроорганизмов.
- Удалите из холодильника продукты, у которых истек срок хранения, и которые испортились.

### Дверца (дверцы) не закрывается (не закрываются).

- Упаковки продуктов могут препятствовать закрыванию дверцы. Переместите эти продукты, которые мешают закрыть дверь.
- Возможно, холодильник стоит не совсем вертикально. Отрегулируйте **винты установки высоты**.
- Пол неровный или нежесткий. Пол должен быть ровным и выдерживать вес холодильника.

### Заклинило контейнер для овощей

- Возможно, продукты касаются верхней части контейнера. Иначе разместите продукты в контейнере



**Указание:** Если проблему нельзя устранить, руководствуясь приведенными рекомендациями, обращайтесь в торговую организацию, где Вы приобрели холодильник, или в сервисный центр. Не пытайтесь самостоятельно отремонтировать неисправный холодильник.



